

INTELLIGENT DRIVESYSTEMS, WORLDWIDE SERVICES



ru

**BU 0530**

## **Функциональная безопасность**

Дополнительные инструкции для серии SK 500E



**NORD**  
DRIVESYSTEMS

## Оглавление

<b>1</b>	<b>Введение</b> .....	<b>4</b>
1.1	Общая информация.....	4
1.1.1	Документация.....	4
1.1.2	Изменения документа .....	5
1.1.3	Об этом руководстве .....	6
1.2	Применяемая документация .....	6
1.3	Условные обозначения .....	6
1.3.1	Указания .....	6
1.3.2	Другие указания .....	6
<b>2</b>	<b>Инструкции по технике безопасности, монтажу и использованию</b> .....	<b>7</b>
<b>3</b>	<b>Описание функции</b> .....	<b>11</b>
3.1	Безопасные методы отключения .....	13
3.1.1	Безопасная блокировка импульса .....	13
3.2	Цифровые входы (DIN1 ... DIN4) .....	14
3.3	Защитные функции .....	15
3.3.1	Безопасное отключение крутящего момента (STO).....	15
3.3.2	Безопасный останов 1, SS1 .....	15
3.4	Примеры реализации.....	16
3.4.1	Функция STO .....	16
3.4.2	Функция SS1.....	18
3.4.3	Простая блокировка запуска.....	20
3.4.4	Пример без надежного метода отключения .....	21
3.4.5	Исключение отказа в проводке.....	22
<b>4</b>	<b>Сборка и установка</b> .....	<b>24</b>
4.1	Встраивание и монтаж.....	24
4.2	Электрическое подключение.....	24
4.2.1	Директивы по электромонтажу .....	24
4.2.2	Сетевое подключение .....	24
4.2.3	Подключение управляющего напряжения .....	25
4.2.3.1	Описание клемм цепи управления .....	26
4.3	Описание безопасных методов отключения .....	37
4.3.1	Безопасный метод отключения, безопасная блокировка импульса .....	37
4.3.1.1	Эксплуатация с OSSD .....	37
4.3.1.2	ЭМС .....	37
4.3.1.3	Пример: эксплуатация с несколькими устройствами .....	38
<b>5</b>	<b>Ввод в эксплуатацию</b> .....	<b>39</b>
5.1	Порядок ввода в эксплуатацию функции STO .....	39
5.2	Порядок ввода в эксплуатацию SS1 .....	40
5.3	Верификация .....	41
<b>6</b>	<b>Параметры</b> .....	<b>42</b>
6.1	Описание параметров.....	42
6.1.1	Клеммы цепи управления .....	43
6.1.2	Дополнительные параметры .....	46
<b>7</b>	<b>Отображение информации о состояниях</b> .....	<b>47</b>
<b>8</b>	<b>Дополнительная информация</b> .....	<b>49</b>
8.1	Устройства защитного отключения.....	49
8.1.1	Выходное напряжение .....	49
8.1.2	Коммутационная способность и нагрузка по току .....	49
8.1.3	Выходы OSSD, тестовые импульсы .....	50
8.2	Категории безопасности .....	51
8.2.1	МЭК 60204-1:2005.....	51
8.2.2	МЭК 61800-5-2:2007.....	51
8.2.3	МЭК 61508:2010.....	51
8.2.4	ISO 13849-1:2015 .....	52
<b>9</b>	<b>Технические характеристики</b> .....	<b>53</b>
9.1	Характеристики безопасной блокировки импульса .....	54

---

9.2	Характеристики цифровых входов.....	55
<b>10</b>	<b>Приложение.....</b>	<b>56</b>
10.1	Указания по обслуживанию .....	56
10.2	Указания по ремонту.....	56
10.3	Указания по техническому обслуживанию и вводу в эксплуатацию .....	57
10.4	Документы и программы.....	57
10.5	Сертификаты .....	57
10.6	Сокращения .....	58

# 1 Введение

## 1.1 Общая информация

### 1.1.1 Документация

Наименование:	BU 0530
Артикул:	6075307
Серия:	<b>Функциональная безопасность преобразователей частоты серии NORDAC Pro (SK 500E ... SK 545E)</b>
Сфера применения:	<b>SK 510E, SK 511E, SK 515E, SK 530E, SK 535E SK 540E, SK 545E</b>

**1.1.2 Изменения документа**

Редакция	Модельный ряд	Версия	Примечания
Номер заказа		Программное обеспечение	
BU 0530, Ноябрь 2007 года ----- 6075307/ 4707	SK 530E ... SK 535E		Первое издание
BU 0530, Июль 2010 г. ----- 6075307/ 2710	SK 530E ... SK 535E	V 1.8 R2	<ul style="list-style-type: none"> <li>• Добавление SK 511E и типоразмеров 5 - 6</li> <li>• Обновление ссылок на стандарты</li> <li>• Добавление нового сертификата</li> </ul>
BU 0530, Сентябрь 2012 года ----- 6075307/ 3712	SK 530E ... SK 535E	V 2.0 R2	<ul style="list-style-type: none"> <li>• Дополнение материала о SK 54xE и типоразмерах 7 – 9</li> <li>• Обновление технических данных</li> <li>• Обновление ссылок на стандарты</li> <li>• Добавление нового сертификата</li> </ul>
	SK 540E ... SK 545E	V 2.0 R2	
BU 0530, Сентябрь 2014 года ----- 6075307/ 3814	SK 530E ... SK 535E	V 2.1 R0	<ul style="list-style-type: none"> <li>• Дополнение материала о типоразмерах 10 – 11</li> <li>• Обновление технических данных</li> <li>• Обновление ссылок на стандарты</li> <li>• Добавление нового сертификата</li> </ul>
	SK 540E ... SK 545E	V 2.1 R0	
BU 0530, Март 2017 г. ----- 6075307/ 1217	SK 530E ... SK 535E	V 3.1 R2	<ul style="list-style-type: none"> <li>• Обновление технических данных</li> <li>• Обновление ссылок на стандарты</li> <li>• Изменение структуры сертификатов на <a href="http://www.nord.com">www.nord.com</a></li> <li>• Исправления разного характера</li> </ul>
	SK 540E ... SK 545E	V 2.3 R3	

### 1.1.3 Об этом руководстве

Это руководство содержит информацию о функции безопасного останова (STO или SS1) частотных преобразователей, выпускаемых Getriebebau NORD GmbH & Co. KG (коротко NORD). Оно предназначено для специалистов-электротехников, выполняющих работы по планированию, проектированию, монтажу и настройке приводных установок (📖 раздел 2 "Инструкции по технике безопасности, монтажу и использованию"). При этом предполагается, что специалисты-электротехники, отвечающие за выполнение этих задач, знакомы с особенностями электронной приводной техники и, в частности, с оборудованием NORD.

В настоящем руководстве содержится только описание систем функциональной безопасности и перечислены особенности работы этих систем на частотных преобразователях NORD GmbH & Co. KG.

## 1.2 Применяемая документация

Это руководство следует использовать только вместе с инструкцией по эксплуатации, прилагаемой к соответствующему преобразователю частоты, так как в ней содержится вся информация, необходимая для безопасного ввода в эксплуатацию преобразователя и надежной работы приводной установки. Список соответствующих документов приводится в 📖 главе 10.4 "Документы и программы".

Все необходимые документы можно также найти на сайте [www.nord.com](http://www.nord.com).

## 1.3 Условные обозначения

### 1.3.1 Указания

В документе указания, относящиеся к безопасности оператора или использованию шинных интерфейсов, отмечены следующим образом:

---

**⚠ ОПАСНО**

Это указание сообщает о прямой опасности, угрожающей жизни и здоровью персонала.

---

**⚠ ПРЕДУПРЕЖДЕНИЕ**

Это указание сообщает об опасности, которая может угрожать жизни и здоровью персонала.

---

**⚠ ОСТОРОЖНО**

Это указание на незначительную опасность, которая может привести к травмам легкой или средней степени тяжести.

---

**ВНИМАНИЕ**

Указание на возможное повреждение оборудования.

---

### 1.3.2 Другие указания

**ℹ Информация**

Указание на важную или полезную информацию.

---

## 2 Инструкции по технике безопасности, монтажу и использованию

Прежде чем приступить к работе на или с устройством, внимательно прочтите следующие инструкции по технике безопасности. Учитывайте все требования и дополнительную информацию, содержащуюся в руководстве к устройству.

Несоблюдение этих инструкций может стать причиной получения тяжелых или смертельно опасных травм или причинения повреждений или ущерба устройству или объектам в его окружении.

**Данная инструкция по технике безопасности подлежит хранению для дальнейшего использования!**

### 1. Общая информация

Во время работы некоторые части устройства могут (в зависимости от указанного класса защиты) представлять опасность: быть под напряжением, иметь неизолированные или горячие поверхности, двигаться и вращаться.

Устройство является источником опасного напряжения. На всех соединительных клеммах (в т.ч. на контактах подключения источника питания и двигателя), на питающих линиях, контактных колодках, печатных платах может сохраняться опасное напряжение, даже если устройство не работает или двигатель не вращается (например, из-за электронной блокировки, блокировки привода или короткого замыкания на выходных контактах).

Устройство не снабжено главным силовым выключателем, поэтому оно всегда находится под напряжением, когда подключено к источнику питания.

Двигатель, подсоединенный к изолированному от источника питания приводу, может продолжать вращаться, генерируя опасное напряжение.

При контакте с такими опасными напряжениями существует опасность поражения электрическим током, что может привести к получению тяжелых травм вплоть до смертельного исхода.

Снятие защитных крышек и панелей в условиях, когда это недопустимо, использование устройства не по назначению, неправильная установка и эксплуатация устройства могут привести к опасной ситуации, тяжелым травмам и повреждению оборудования.

Радиатор и другие металлические части могут нагреваться до температуры выше 70°C.

Контакт с этими компонентами может вызвать локальный ожог соответствующих частей тела (следует дождаться, когда такие компоненты остынут, и соблюдать безопасное расстояние до них).

Более подробная информация содержится в документации к устройству.

Все работы по транспортировке, установке, вводу в эксплуатацию и техническому обслуживанию должны выполнять квалифицированные специалисты (обязательно соблюдать стандарты IEC 364, CENELEC HD 384, DIN VDE 0100, IEC 664 или DIN VDE 0110 и местные правила техники безопасности).

### 2. Квалифицированные специалисты

В данной инструкции по общей технике безопасности квалифицированными специалистами считаются лица, которые умеют выполнять работы по сборке, установке, вводу в эксплуатацию и эксплуатировать данное изделие, а также имеют соответствующую квалификацию для этой деятельности.



Кроме того, монтаж и ввод в эксплуатацию данного устройства и относящихся к нему принадлежностей могут выполнять только квалифицированные электрики. Квалифицированным электриком считается специалист, который благодаря своему профессиональному образованию и опыту обладает знаниями, достаточными для

- включения, выключения, изоляции, заземления и маркировки электрических цепей и устройств,
- проведения надлежащего техобслуживания и использования защитных устройств в соответствии с предусмотренными нормами безопасности.

### 3. Использование по назначению – общая информация

Преобразователи частоты предназначены для работы в составе промышленных установок, где они используются для подключения трехфазных двигателей с короткозамкнутым ротором, а также синхронных двигателей с постоянными магнитами. Вышеупомянутые двигатели должны подходить для работы с преобразователем частоты. Запрещается подключать к преобразователю частоты другие нагрузки.

Устройство предназначено для использования в составе электрических установок или машин.

Технические данные и информация об условиях подключения указаны на табличке с техническими характеристиками и в документации и являются обязательными для соблюдения.

Для защиты устройства разрешается использовать только функции и оснащение, указанные в документации.

Устройства, имеющие знак "CE", удовлетворяют требованиям директивы о низковольтном оборудовании 2014/35/EU. Устройство изготовлено в соответствии с требованиями гармонизированных стандартов, перечисленных в декларации соответствия.

#### a. Дополнение: Использование по назначению на территории Европейского Союза

Запрещается использовать устройство (т.е. приступать к его нормальной эксплуатации) в составе машин, характеристики которых не удовлетворяют требованиями директивы ЕС 2006/42/ЕС (машинное оборудование); также необходимо соблюдать требования стандарта EN 60204.

Ввод в эксплуатацию (т.е. начало нормальной эксплуатации) разрешен только при условии выполнения требований директивы ЕС 2014/30/EU (электромагнитная совместимость).

#### b. Дополнение: Использование по назначению за пределами Европейского Союза

При монтаже и вводе в эксплуатацию устройства в составе другого оборудования обязательно строго соблюдать местные правила эксплуатирующего предприятия, действующие на месте эксплуатации (см. также пункт "а) Дополнение: Использование по назначению на территории Европейского Союза").

### 4. Транспортировка, хранение

Соблюдать содержащиеся в руководстве инструкции по транспортировке, хранению и правильному обращению с изделием.

### 5. Установка

Убедиться, что устройство и двигатель подходят для работы с имеющимся напряжением источника питания.

Установку и подключение системы охлаждения устройств производить в соответствии с требованиями прилагающейся документации.

Обеспечить защиту устройств от недопустимых нагрузок и воздействий. В частности, во время перевозки и разгрузочно-погрузочных работ не допускать деформации частей устройства или изменения изоляционных расстояний. Не прикасаться к электронным компонентам и контактам.



В составе устройств имеются части, которые могут быть повреждены электростатическим разрядом, возникшим вследствие неправильного обращения с оборудованием. Не допускать механического повреждения или разрушения электрических компонентов (в некоторых случаях это может быть опасно для жизни!).

## **6. Электрическое подключение**

Проводить монтажные и другие работы на устройстве разрешается только после его полного отсоединения от источника питания. После отсоединения устройства от источника питания подождать не менее 5 минут, так как некоторые части устройства сохраняют опасное напряжение до 5 минут с момента обесточивания.

При работе с оборудованием, находящимся под напряжением, соблюдать действующие национальные правила по технике безопасности и охране труда (например, инструкции по предотвращению несчастных случаев BGV A3, ранее VBG 4).

Монтаж электрооборудования должен осуществляться в соответствии с действующими специальными нормами (например, в отношении сечений проводов, предохранителей, заземляющего провода и т.д.). Дополнительные инструкции в этой связи содержатся в документации.

Инструкции по монтажу, отвечающему требованиям к ЭМС, например, в части экранирования, заземления, расположения фильтров и прокладки кабелей, содержатся в документации к устройствам. Эти инструкции следует соблюдать также при установке любых устройств с маркировкой CE. Ответственность за соблюдение предельных значений, установленных директивами и нормами по ЭМС, несет изготовитель установки или машины.

Если заземление не является эффективным, в случае ошибки или неисправности контакт с устройством может привести к поражению электрическим током и даже к смерти.

Поэтому устройство предназначено только для стационарного подключения, и его эксплуатация допускается, только если оно подключено к эффективным средствам заземления в соответствии с местными нормами, принятыми в отношении больших токов утечки (> 3,5 мА).

Неотсоединение от источников питания может прямым или косвенным образом привести устройство в действие, а контакт с токопроводящими деталями может стать причиной поражения электрическим током и даже смерти.

Поэтому необходимо всегда отсоединять все провода устройства (например, кабели питания от сети).

## **7. Эксплуатация**

Ни в коем случае не использовать поврежденные устройства или устройства с дефектным или поврежденным корпусом или отсутствующими защитными крышками или панелями. В противном случае существует опасность получения тяжелых или смертельно опасных травм вследствие поражения электрическим током или разрушения электрических компонентов, например, мощных электролитических конденсаторов.

Установки, в состав которых интегрируются устройства, должны иметь дополнительные средства контроля и обеспечения безопасности, предусматриваемые действующими нормами по технике безопасности и охране труда (например, законом о технологическом оборудовании, правилами по предупреждению несчастных случаев на производстве и т.д.).

Выбор параметров и конфигурации устройств должен обеспечивать безопасную работу устройств.

Во время работы устройств все крышки и панели должны быть закрыты.

Некоторые настройки позволяют автоматически запускать устройство или подсоединенный к нему двигатель при появлении питающего напряжения. В этом случае машинное оборудование, приводимое в действие двигателем (прессы / цепные тяги / валки / вентиляторы и т.д.), могут неожиданно начать свое движение и таким образом нанести травмы разной степени тяжести.

Прежде чем включать питание от сети, следует предупредить о предстоящем включении и проследить, чтобы в опасной зоне не было людей.

#### **8. Техническое обслуживание и ремонт**

После отключения устройств от источника питания конденсаторы могут некоторое время сохранять заряд, поэтому запрещается прикасаться к токопроводящим деталям и контактам оборудования сразу после его отключения. В связи с этим следует принимать во внимание соответствующие информационные знаки, расположенные на устройстве.

Более подробная информация содержится в документации к устройству.

#### **9. Взрывоопасная среда (ATEX)**

Данное устройство не имеет допуска для эксплуатации или проведения монтажных работ во взрывоопасной среде (ATEX).

## 3 Описание функции

Чтобы исключить опасность для людей и не допустить повреждения оборудования, необходимо обеспечить надежное и безопасное отключение машины. Преобразователи частоты, рассматриваемые в этом документе, используются в качестве безопасного метода отключения.

Чтобы облегчить понимание того, как через преобразователь может производиться отключение, ниже описан общий принцип действия преобразователя.

Сетевой ток выпрямляется; если условия эксплуатации двигателя (частота и напряжение) требуют переменного напряжения, ток в промежуточном контуре (контуре постоянного тока) снова инвертируется.

Управление полупроводниковыми ключами инвертора (Т1 – Т6) производится по очень сложной схеме импульсов, которая генерируется специальным микроконтроллером ( $\mu\text{C}$ ) и усиливается с помощью задающего генератора. Задающий генератор выполняет также преобразование сигналов логического контроллера в сигналы управляющего напряжения для полупроводниковых ключей. По сигналу управляющего напряжения производится включение полупроводниковых ключей, и на клеммы двигателя поступает определенная последовательность импульсов в уже усиленном виде. Из пульсообразного напряжения после фильтрации нижних частот и широтно-импульсной модуляции формируется трехфазное напряжение синусоидальной формы. На выходе получается система переменного тока. В результате двигатель развивает крутящий момент.



Рис. 1: Схема безопасной блокировки импульса, типоразмеры 1–4



Рис. 2: Схема безопасной блокировки импульса, типоразмеры 5–7

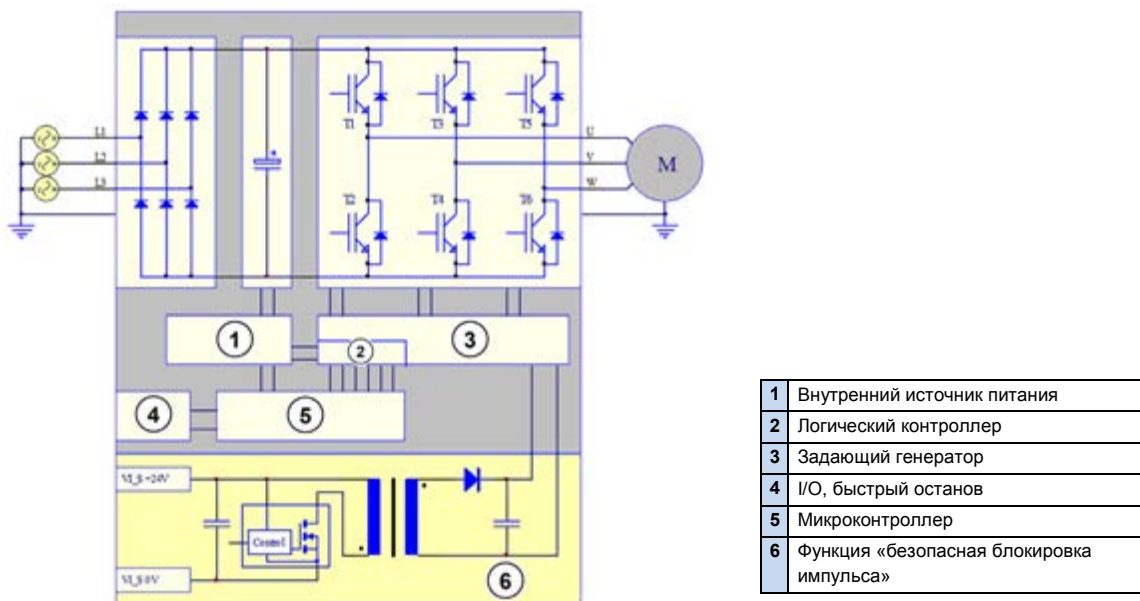

Рис. 3: Схема безопасной блокировки импульса, типоразмеры 8–11

Использование безопасных методов отключения в сочетании с управлением через цифровые входы (DIN1 ... DIN4) позволяет встраивать функции безопасности STO и SS1 и на их основе внедрять защитные системы разных уровней и возможностей, в том числе с блокировкой, исключающей возможность запуска.

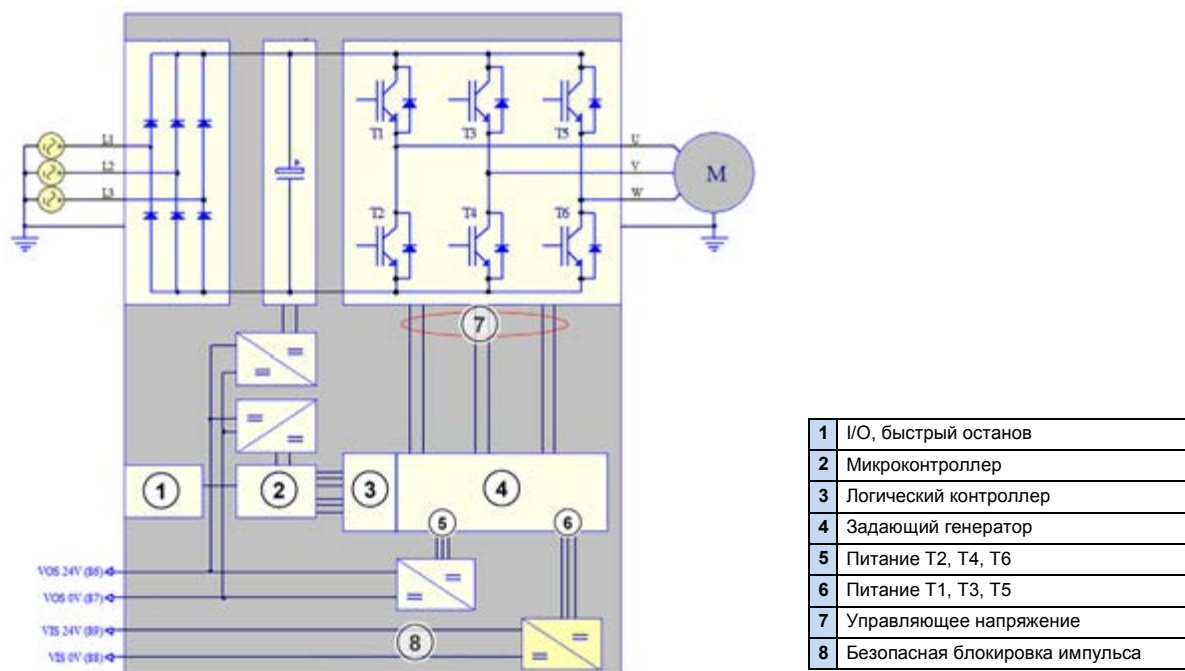
#### 3.1 Безопасные методы отключения

Безопасным считается метод, отключающий момент и приводящий в действие функцию останова. Так как функции безопасности имеют больший приоритет перед другими управляющими функциями, функция останова может использоваться для остановки машины в экстренных или аварийных случаях. Эта функция называется «безопасное отключение крутящего момента», сокращенно STO (от англ.: safe torque off).

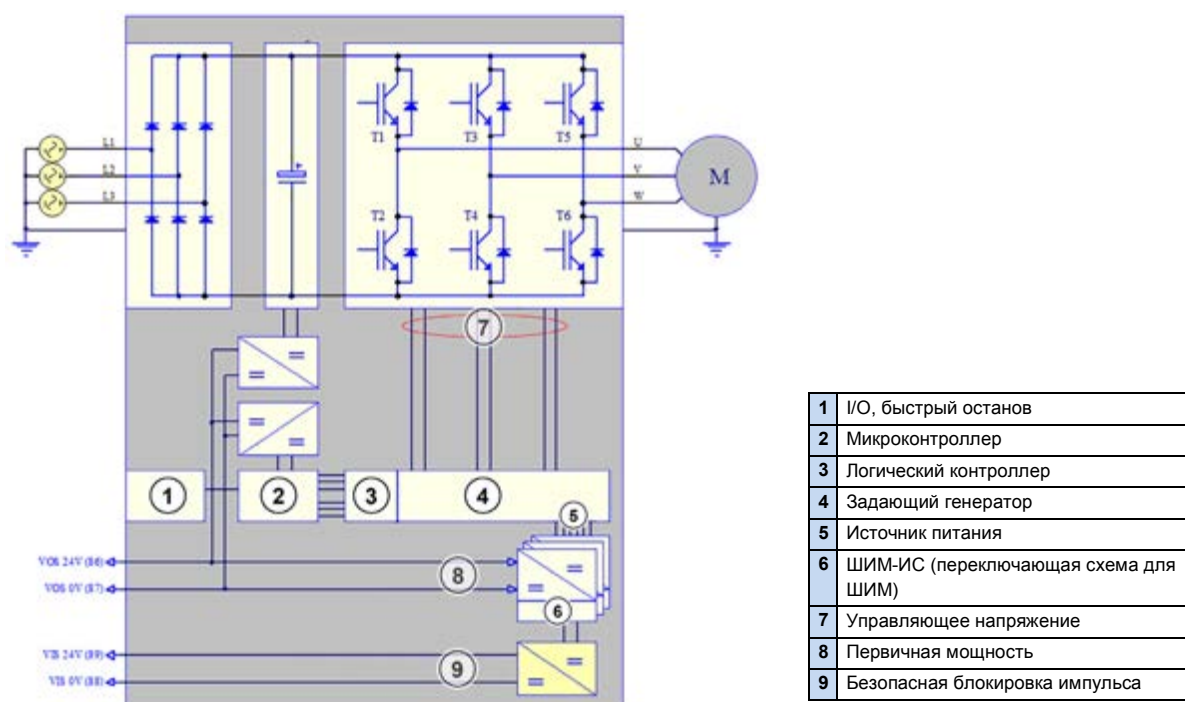
Для безопасного отключения крутящего момента и реализации функции STO необходимо прервать ток в двигателе.

Для этого применяются следующие методы:

- «безопасная блокировка импульса»

Можно также выполнить управляемое торможение двигателя, затем отключить двигатель. Такая функция называется «Безопасный останов 1», или сокращенно SS1 (англ.: safe stop 1).

##### 3.1.1 Безопасная блокировка импульса

Устройства, имеющие функцию безопасной блокировки импульса, оснащены дополнительным преобразователем DC/DC, который генерирует из напряжения 24 В (контакты **24V\_SH**, **GND\_SH**) питающее напряжения для задающих генераторов.

Если отключить напряжение 24 В, преобразователь DC/DC перестает генерировать энергию для задающих генераторов. Обесточенные задающие генераторы не могут производить управляющие импульсы и передавать их на полупроводниковые ключи (Т1 – Т6) инвертора. Прекращается подача тока на полупроводниковые ключи и двигатель. Это значит, что спустя некоторое время, обусловленное временем отклика электронного оборудования и временем затухания тока в двигателе, двигатель прекращает генерировать приводной момент.

Отключение напряжения 24 В через контакты 24V\_SH и GND\_SH следует производить с помощью отключающего оборудования, имеющего необходимую защиту. От источника питания 24 В можно отсоединить как контакт **24V\_SH**, так и контакт **GND\_SH**. Рекомендуется отсоединять контакт **24V\_SH**.



### 3.2 Цифровые входы (DIN1 ... DIN4)

Для реализации функций безопасности в качестве вспомогательных входов могут использоваться цифровые входы (DIN1 ... DIN4). Например, через них может запускаться процесс торможения. Следует при этом учитывать, что цифровые входы подходят для реализации функций безопасности лишь отчасти. Поэтому цифровые входы используются только в комбинации с безопасным методом отключения!

Цифровые входы, дополнительные вводы-выводы и источник 24 В имеют общее подключение к земле. То есть, цифровой вход разрешается отключать только путем разъединения его контакта. Цифровой вход **нельзя отключать отсоединением от GND!**

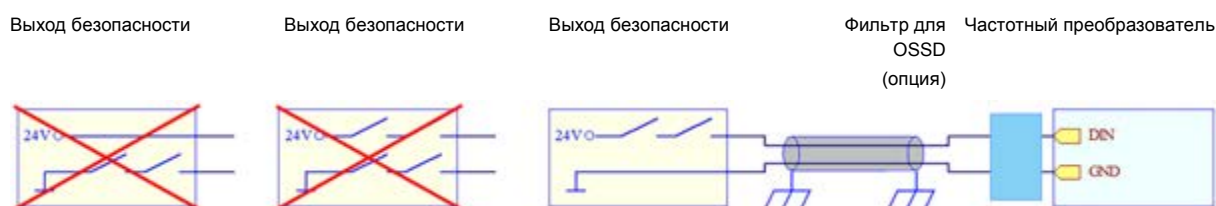

Фильтр для устройства переключения с выходным сигналом (OSSD, Output Signal Switching Device) нужен только при наличии очень сильных помех.

Цифровые входы могут использоваться для реализации функциональной безопасности, только если к системе защиты предъявляются очень низкие требования. Их использование допускается, если анализ рисков показывает, что при отказе функциональной безопасности возможны только незначительные (обратимые) травмы (📖 глава 8.2). При любых сомнениях использовать безопасные методы отключения.

### 3.3 Защитные функции

#### ПРЕДУПРЕЖДЕНИЕ

#### Отказ механического тормоза

Управление механическим тормозом через преобразователь частоты не может использоваться для функциональной безопасности!

Активирование функции STO приводит к срабатыванию механического тормоза, управляемого преобразователем. Тормоз принимает общую нагрузку приводной установки, в том числе ту, источником которой являются вращающиеся массы, и пытается удержать их в неподвижном состоянии.

Тормозной механизм, конструкция которого не рассчитана на такие условия (например, стояночный тормоз), может отказать или разрушиться, что чревато тяжелыми и смертельными травмами или серьезными повреждениями приводного оборудования в результате падения груза (в подъемных механизмах).

Если используется тормозной механизм:

- он должен иметь конструкцию, которая позволяла бы использовать в качестве рабочего
- приводной механизм должен быть остановлен до того, как будет активирована функция STO.

#### 3.3.1 Безопасное отключение крутящего момента (STO)

Эта функция обеспечивает максимально быстрое отключение крутящего момента приводного механизма (см. раздел «Технические характеристики» → время реакции), но при этом приводная установка (двигатель с рабочей машиной) продолжают двигаться по инерции. Согласно EN 60204-1 такой порядок соответствует категории безопасного останова 0 (неуправляемое торможение). В этом случае время, которое должно пройти до момента, когда привод перестанет совершать опасные перемещения и перейдет в безопасное состояние, не определено. В преобразователь частоты не встроено контролирующее устройство, позволяющее отследить состояние привода и момент, когда привод перешел в безопасное состояние.

При наличии подходящего переключающего оборудования и использовании безопасного метода отключения возможна реализация функции STO с категорией безопасности 4 (DIN EN ISO 13849-1).

#### 3.3.2 Безопасный останов 1, SS1

При использовании функции SS1 сначала двигатель тормозится преобразователем. После полной остановки двигателя выполняется функция STO. Согласно МЭК 60204-1 такой порядок соответствует категории безопасного останова 1 (управляемое торможение). Переход к функции STO может осуществляться по сигналу, свидетельствующем о полной остановке двигателя, или по таймеру (задержка выхода устройства защитного переключения), если таймер отвечает требованиям защитной функции.

#### Информация

#### Управляемое торможение

Управляемое торможение запускается сигналом на цифровом входе, и поэтому оно применимо только при низких требованиях к системе безопасности!

В случае отказа систем управляемого торможения производится переход к функции STO!

Поэтому необходимо обеспечить контроль за процессом торможения.



### 3.4 Примеры реализации

В этом разделе представлены примеры реализаций функций безопасности STO и SS1.

#### 3.4.1 Функция STO

Для реализации функций безопасности, как правило требуется применение устройств защитного отключения. Функция получает категорию безопасности, которая является минимальной среди отдельных компонентов.

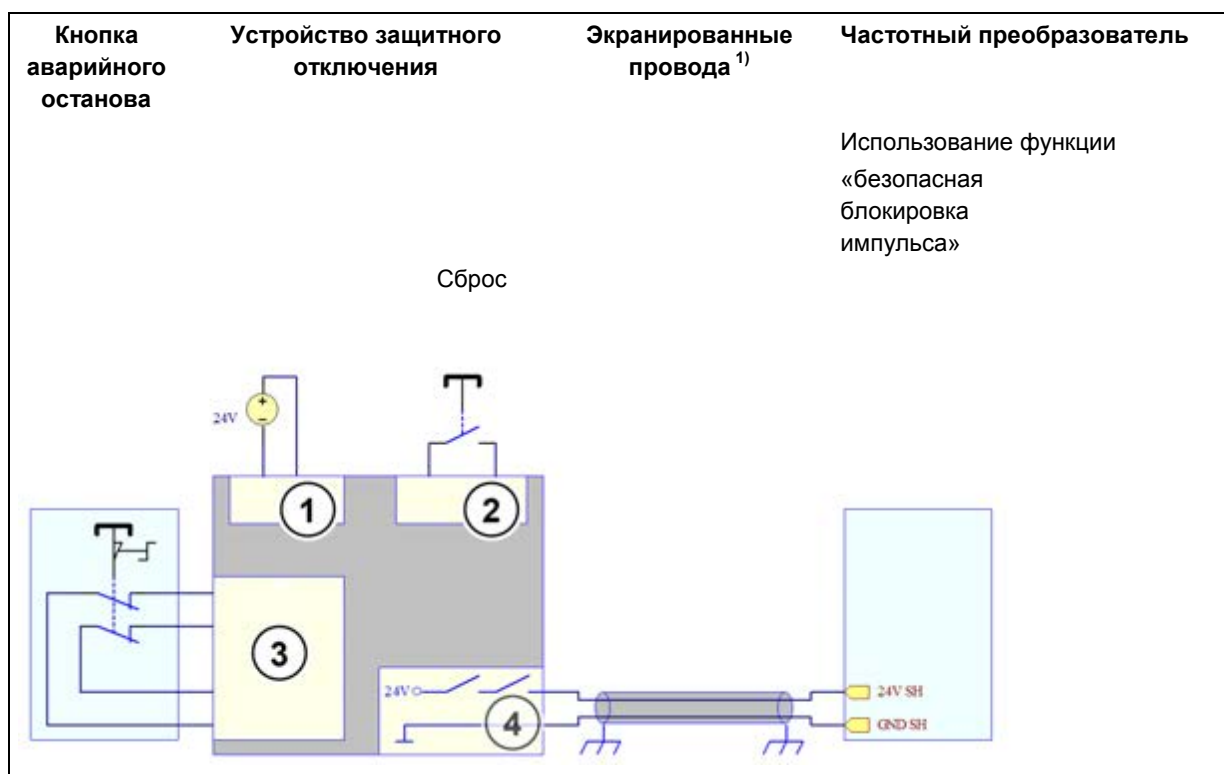

1) Чтобы исключить возможность отказа, использовать экранированные провода (в соответствии с DIN EN ISO 13849-2)

1	Питающее напряжение
2	Контур сброса (Reset)
3	Входной контур с распознаванием перекрестного замыкания
4	Выход безопасности

В этом примере возможна категория безопасности 4 по DIN EN ISO 13849-1! Для этого необходимо, чтобы кнопка аварийного останова, устройство защитного отключения и проводка соответствовали требованиям категории 4. Это можно реализовать следующим образом:

- Резервное устройство защитного отключения со схемой самоконтроля
- Распознавание перекрестного замыкания с применением двухканального входного контура (и использование соответствующей кнопки аварийного останова)
- Выход защитной функции с периодически выполняемыми проверками отключения (OSSD)
- Исключение отказов в проводке между отключающим устройством и входными клеммами оборудования, используемого в качестве надежного метода отключения, в соответствии с требованиями DIN EN ISO 13849-2 (использование экранированного провода, укладка экрана в соответствии с рисунком).

Если активируется функция безопасной блокировки импульса, когда преобразователь частоты разблокирован, генерируется ошибка **E018** (18.0 «Защитный контур»).

Чтобы исключить ошибку, цифровому входу (**DIN1 ... DIN4**) присваивается функция «10» («Блокировка напряжения»).

Благодаря использованию цифрового входа можно уменьшить стандартное время отклика. Для приведения в действие цифрового входа необходим второй выход функции безопасности.

Это решение рекомендовано, если устройство защитного отключения проверяет выходы функции безопасности только в ходе цикла разблокировки, как это происходит в некоторых электромеханических устройствах. Интервалы проверок устанавливаются в зависимости от требуемого уровня безопасности.

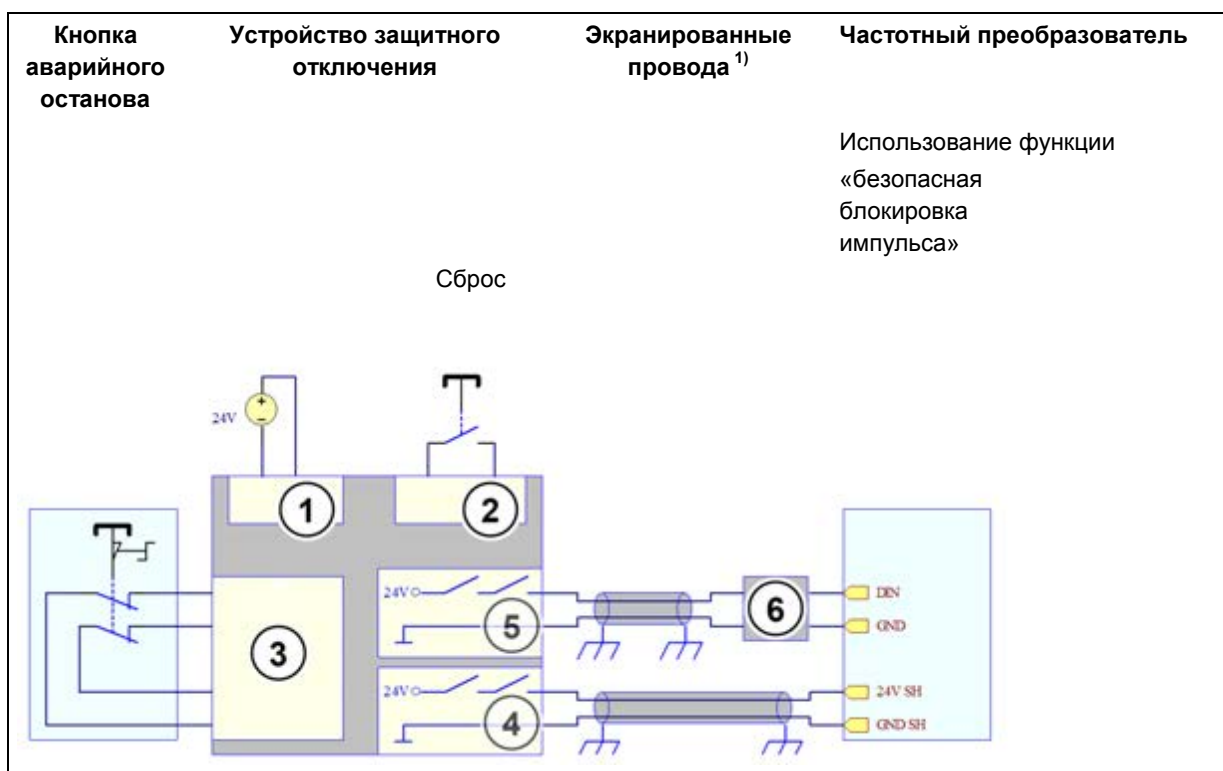

1) Чтобы исключить возможность отказа, использовать экранированные провода (в соответствии с DIN EN ISO 13849-2)

1	Питающее напряжение
2	Контур сброса (Reset)
3	Входной контур с распознаванием перекрестного замыкания
4	Выход функции безопасности 1
5	Выход функции безопасности 2
6	Фильтр для OSSD требуется только при наличии очень сильных помех

Для подключения каждого выхода функции безопасности использовать **отдельный экранированный кабель!** Однако, если устройство защитного отключения имеет выходы OSSD с защитой от перекрестного замыкания, провода обоих выходов функции безопасности можно провести через общий экранированный кабель.

Условия категории безопасности 4 выполняются только при использовании функции безопасной блокировки импульса. **Цифровые входы (DIN1 ... DIN4)** обеспечивают **только категорию безопасности 1 и уровень эффективности защиты «с»** (Performance Level c).

В промежутке между активацией функции безопасности через цифровой вход и активацией STO через подключения «24 V SH» и «GND SH» преобразователь частоты тоже отвечает категории безопасности 1 и уровню эффективности PL «с».

### 3.4.2 Функция SS1

Для реализации функции SS1 нужен один цифровой вход, через который запускается процесс торможения, управляемый преобразователем. Соответствующему цифровому входу назначается функция «11» (быстрый останов).

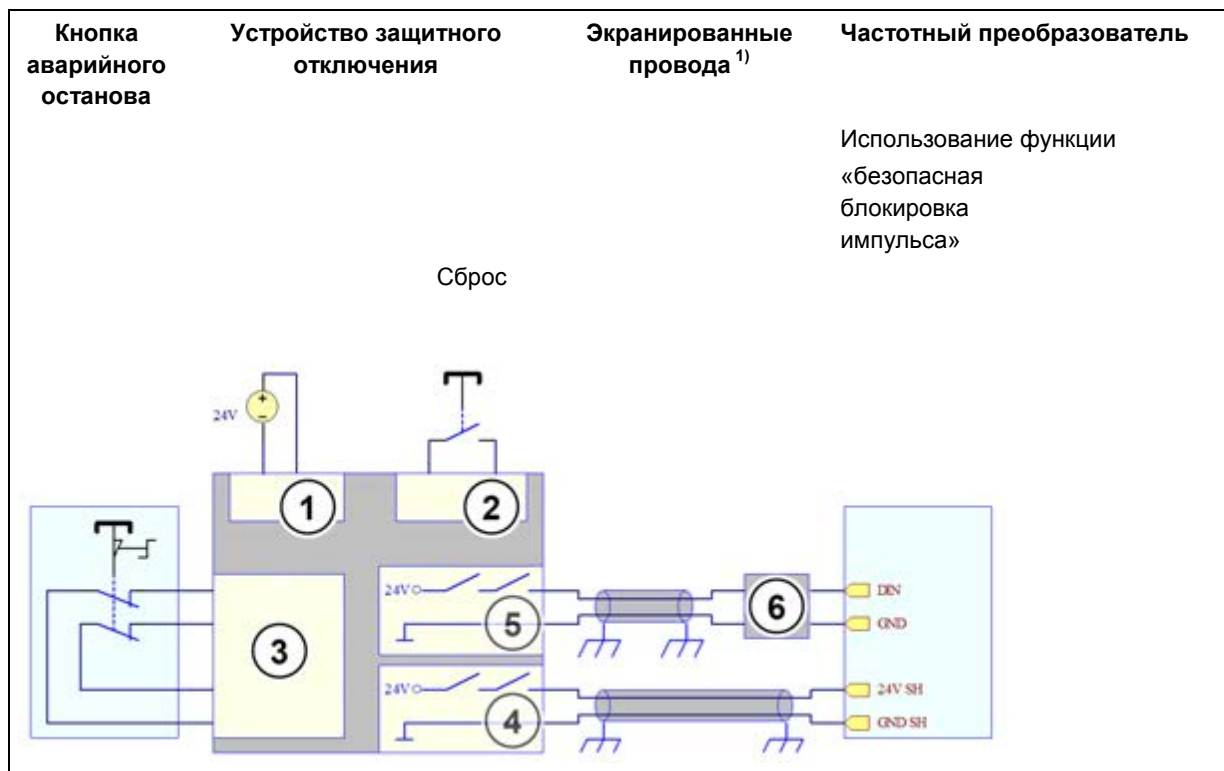

1) Чтобы исключить возможность отказа, использовать экранированные провода (в соответствии с DIN EN ISO 13849-2)

<b>1</b>	Питающее напряжение
<b>2</b>	Контур сброса (Reset)
<b>3</b>	Входной контур с распознаванием перекрестного замыкания
<b>4</b>	Выход функции безопасности 1 (с задержкой)
<b>5</b>	Выход функции безопасности 2
<b>6</b>	Фильтр для OSSD требуется только при наличии очень сильных помех

При приведении в действие кнопки аварийного останова (требование функции безопасности) через цифровой вход «DIN» запускается управляемый процесс торможения. Необходимо обеспечить, чтобы приводной механизм останавливался за время, указанное в параметре **P426**. После истечения времени задержки, задаваемого устройством защитного отключения, активируется функция STO. Время задержки необходимо установить так, чтобы оно превышало сумму, получаемую из времени быстрого останова и времени торможения постоянным током (**P559**). Время задержки должно определяться в соответствии с условиями безопасности.

По истечению заданного в устройстве защитного отключения времени задержки преобразователь частоты переключается на функцию **STO**. Такой порядок эффективен даже при отказе управляемого торможения.

Для подключения каждого выхода функции безопасности использовать **отдельный экранированный кабель!** Однако, если устройство защитного отключения имеет выходы OSSD с защитой от перекрестного замыкания, провода обоих выходов функции безопасности можно провести через общий экранированный кабель.

Условия категории безопасности 4 выполняются только при использовании функции безопасной блокировки импульса. **Цифровые входы (DIN1 ... DIN4)** обеспечивают **только категорию безопасности 1 и уровень эффективности защиты «с»** (Performance Level c).

В промежутке между активацией функции безопасности через цифровой вход и активацией STO через подключения «24 V SH» и «GND SH» преобразователь частоты тоже отвечает категории безопасности 1 и уровню эффективности PL «с».

### 3.4.3 Простая блокировка запуска

Категория безопасности 4 (согласно DIN EN ISO 13849-1) достигается при использовании двухканальной схемы запуска функции безопасной блокировки импульса, с применением одного надежного отключающего элемента. На рисунке ниже представлен пример с кнопкой аварийного останова (контакты с принудительным управлением, категория безопасности 4).

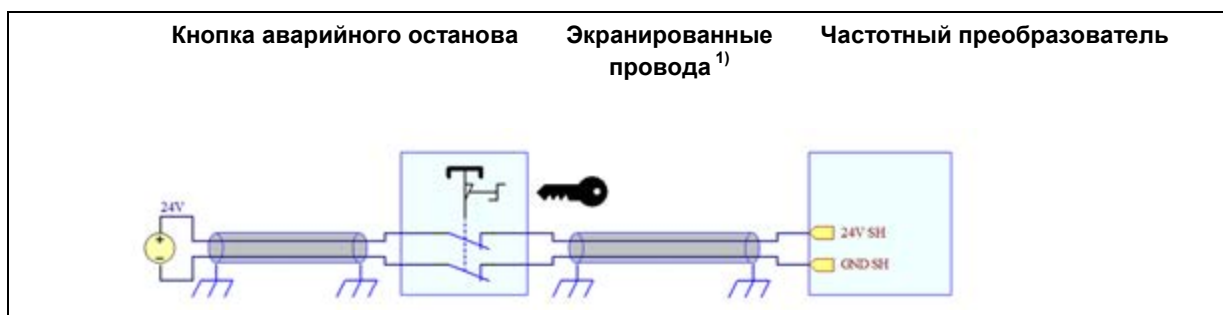

1) Чтобы исключить возможность отказа, использовать экранированные провода (в соответствии с DIN EN ISO 13849-2)

Чтобы обеспечить категорию безопасности 4, для включенных выше компонентов необходимо исключить возможность отказа в соответствии с DIN EN ISO 13849-2, раздел D.5 (стационарный электромонтаж и двухканальная кнопка с независимыми принудительно размыкаемыми контактами). В нашем примере это значит, что кнопка аварийного останова и электромонтаж должны быть выполнены так, чтобы исключить возможность короткого замыкания на кнопке аварийного останова и замыканий на другие токопроводящие системы.

В этом примере нет контура сброса, как в системах с устройствами защитного отключения. Если анализ рисков показывает, что команда останова может быть снята только через преднамеренное действие, выполняемое вручную, необходимо предусмотреть ряд организационных мер по возврату системы в исходное положение (например, использовать кнопку аварийного останова с замком, ключ от которого должен храниться в диспетчерской).

Если активируется функция безопасной блокировки импульса, когда преобразователь частоты разблокирован, генерируется ошибка **E018** (18.0 «Защитный контур»).

#### Информация

#### Функции P428 и P506

При использовании функций **P506** «Автоматический сброс ошибки» и **P428** «Автоматический пуск» (см. описание в руководстве BU 0500 / BU 0505) привод запускает сразу же после разблокировки кнопки аварийного останова. Поэтому настоятельно не рекомендуется использовать эти функции вместе или в системах, предъявляющих высокие требования к безопасности.

#### 3.4.4 Пример без надежного метода отключения

Функции безопасности STO или SS1 можно внедрить, используя один цифровой вход и одно устройство защитного отключения. При такой схеме, согласно DIN EN ISO 13849-1, возможно обеспечение категории безопасности 1 (но не выше) при условии, что условиям категории 1 отвечает не только цифровой вход, но и остальные компоненты (устройство безопасного отключения, кнопка аварийного останова, проводка и т.д.).

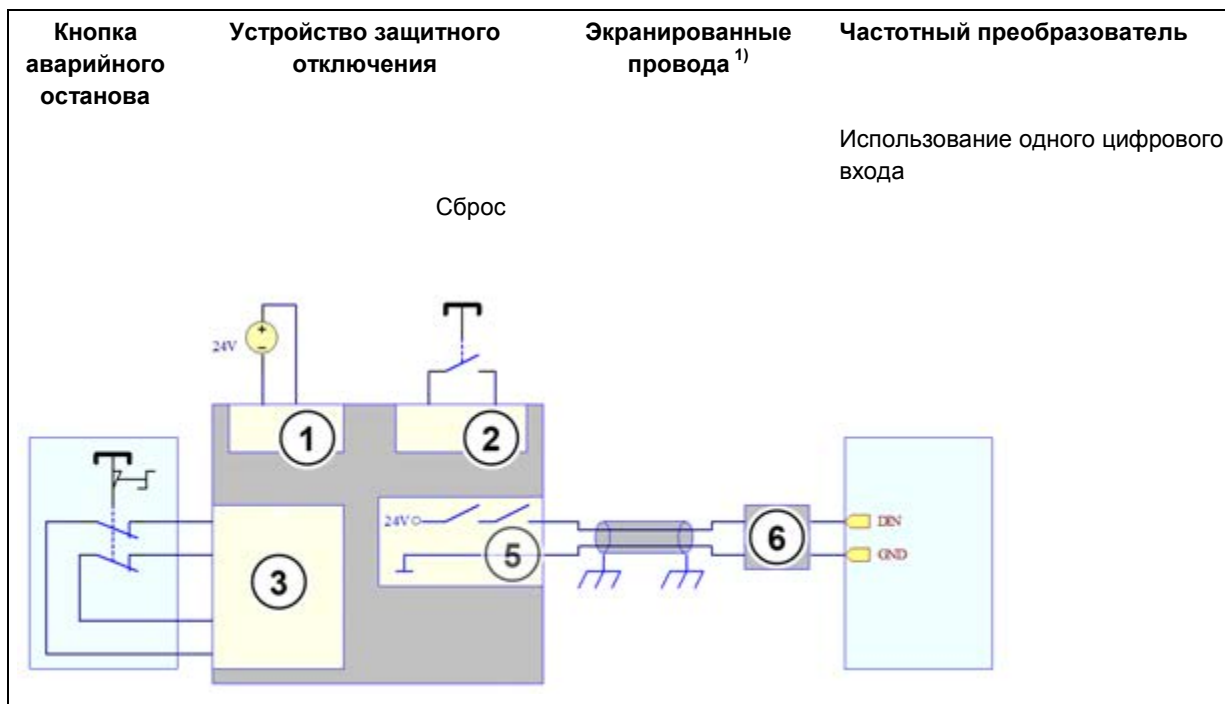

1) Чтобы исключить возможность отказа, использовать экранированные провода (в соответствии с DIN EN ISO 13849-2)

1	Питающее напряжение
2	Контур сброса (Reset)
3	Входной контур с распознаванием перекрестного замыкания
4	Недоступно
5	Выход безопасности
6	Фильтр для OSSD требуется только при наличии очень сильных помех

Для реализации функции STO соответствующему цифровому входу нужно назначить функцию «10» («Блокировка напряжения»).

Чтобы внедрить функцию SS1, цифровому входу назначается функция «11» («Быстрый останов»). В параметре **P426** задается время быстрого останова. Необходимо обеспечить, чтобы приводной механизм действительно останавливался за указанное в этом параметре время.

#### Информация

#### Категория безопасности

Если защитное отключение производится без надежных методов отключения (как описано выше), система получает категорию безопасности не более 1 (PL c). Кроме того, эти варианты подключения не являются полными с точки зрения безопасности ( глава 8.2 "Категории безопасности").

Они внедряются лишь тогда, когда к функциональной безопасности не предъявляются строгие требования и анализ рисков показал, что при отказе функций безопасности возможны лишь незначительные (как правило, обратимые) травмы ( глава 8.2 "Категории безопасности"). При любых сомнениях необходимо использовать безопасный метод отключения ( глава 3.1 "Безопасные методы отключения").

### 3.4.5 Исключение отказа в проводке

В примерах выше для реализации функции безопасности использовался вход, подключение к которому производилось с помощью экранированного кабеля. Экран кабеля был заземлен правильным образом (как изображено на рисунке ниже). Эти меры нужны были, чтобы исключить отказ в соответствии с DIN EN ISO 13849-2 в случае короткого замыкания между любыми проводами.

Такие меры необходимы, чтобы исключить отказ, так как это является условием для категории безопасности 4 по DIN EN ISO 13849-1. То есть, возникновение явного независимого отказа или постепенного скрытого отказа не приведет к утрате функции безопасности. Например, замыкание внешнего напряжения, поступающего из источника управляющего напряжения 24 В, на вход 24 В безопасного метода отключения может привести к утрате функции безопасности. То есть, этот отказ нужно исключить, предусматривая дополнительные меры.

Как правило, для каждого входа используется отдельный кабель с экранированием. Однако допускается прокладывание проводов, подключаемых к цифровому входу и безопасному методу отключения, в одном экранированном кабеле, если выходы безопасности устройства защитного отключения имеют защиту от перекрестного замыкания (см. изображение ниже). При необходимости проверить эффективность защиты от перекрестного замыкания.

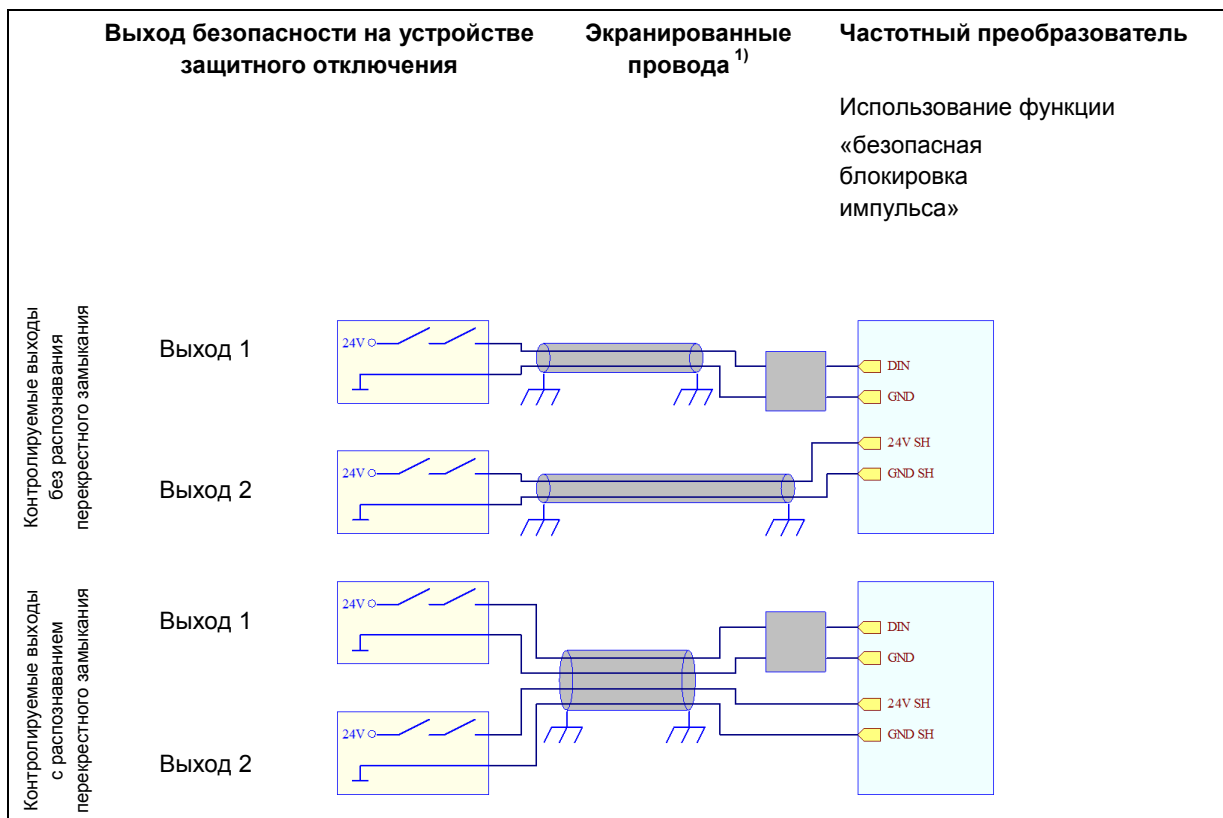

1) Чтобы исключить отказ (по DIN EN ISO 13849-2), для подсоединения выхода безопасности к цифровому входу с фильтром OSSD (требуется только при наличии очень сильных помех) использовать только экранированные провода.

Возможно, потребуются дополнительные другие меры (отдельный кабельный канал, прокладка в армированном рукаве и т.д.), необходимость которых устанавливается по результатам оценки рисков и анализа характера и последствий отказов для конкретной установки.

Для функции безопасной блокировки импульса, возможно, имеет смысл создать условия, при которых запуск функции будет производиться через два выхода безопасности, один отключаемый выход 24 В и один отключаемый выход GND.



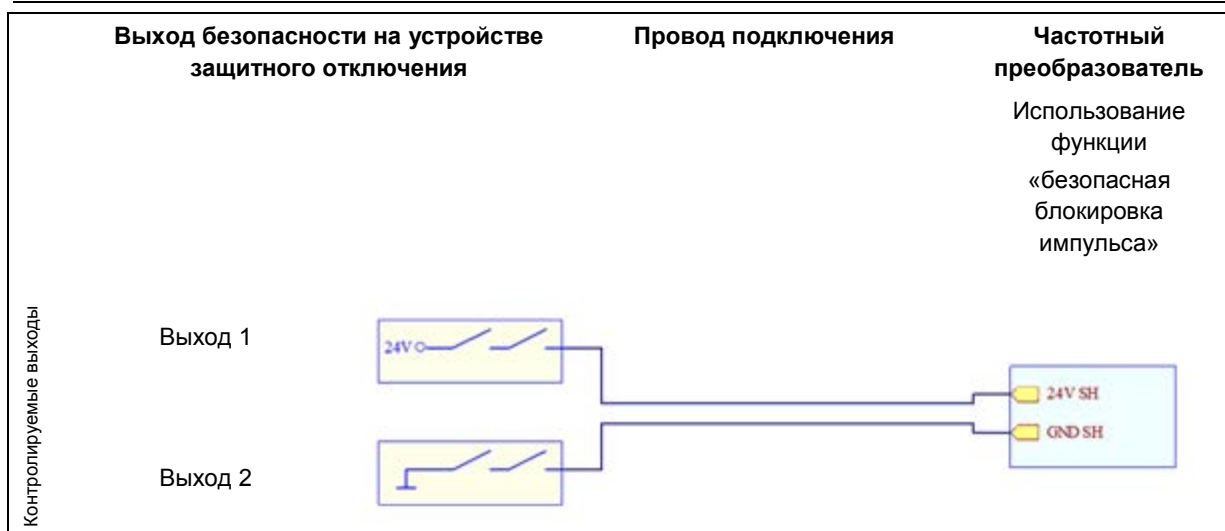

В этом случае отслеживается состояние выходов безопасности, поэтому экранированный кабель не обязателен. Если в одном кабельном канале лежат несколько управляющих кабелей 24 В, то при возможном отказе, вызванном, например, коротким замыканием 24V\_SH на управляющий кабель (= 24 В), устройство отключения, отслеживающее состояние выхода, произведет активацию функции безопасной блокировки импульса через второй выход безопасности. Необходимость дополнительных мер безопасности устанавливается по результатам оценки рисков и анализа характера и последствий отказов для конкретной установки.

Если для реализации функций безопасности используется неэкранированный кабель, необходимо учитывать возможность электромагнитных помех и воздействия электрических полей. В частности, при отсутствии сильных электромагнитных полей, как правило, допускается использование кабеля длиной до 1 м. Использование более длинного кабеля, как и его прохождение вблизи источников электромагнитного излучения или точек распределения напряжения может привести к отказу функции безопасности. По этой причине в общем случае рекомендуется использовать экранированный кабель.

## 4 Сборка и установка

Инструкции по монтажу, приводимые в настоящем руководстве, относятся только к оборудованию, связанному с функциями безопасности. Дополнительная информация содержится в руководстве к соответствующему преобразователю частоты (BU 0500 / BU 0505).

### 4.1 Встраивание и монтаж

Выполнять указания по встраиванию оборудования, перечисленные в руководстве BU 0500 / BU 0505!

Преобразователь частоты имеет класс защиты IP20. Место, куда устанавливается преобразователь, должно иметь достаточную вентиляцию и отвечать классу защиты IP54 (или выше).

### 4.2 Электрическое подключение

Выполнять указания по установке и подключению, перечисленные в руководстве BU 0500 / BU 0505, а также все перечисленные ниже инструкции!



#### **ПРЕДУПРЕЖДЕНИЕ**

#### **Поражение электрическим током**

Контакт с токопроводящими деталями может привести к поражению электрическим током, к серьезным травмам и даже к смерти.

- Перед выполнением монтажных работ электрически изолировать устройство от источника тока.
- Выполнять работы только на отключенном от источника напряжения устройстве.



#### **ПРЕДУПРЕЖДЕНИЕ**

#### **Поражение электрическим током**

Опасное напряжение может сохраняться в частотном преобразователе в течение 5 минут после отключения электроснабжения.

- Начинать работы не раньше, чем через 5 минут после полного отключения от сети электроснабжения.

#### 4.2.1 Директивы по электромонтажу

Все работы по электромонтажу регламентируются директивами, перечисленными в руководстве к преобразователю частоты (BU 0500 / BU 0505)!

#### 4.2.2 Сетевое подключение

Устройства, имеющие функцию безопасности, разрешается подключать только к сетям типа TN или TT. Эксплуатация этих устройств в сетях IT и в сетях с заземлением в угловой точке трансформатора (Grounded Corner) не предусмотрена.

### 4.2.3 Подключение управляющего напряжения

Контакты, которые могут использоваться для подключения функции безопасной блокировки импульса, в устройствах разных типоразмеров расположены по-разному.

Типоразмеры	1 - 4 и 8 - 11	5 - 7
Обозначение	X8	X8
Положение	На устройстве, под панелью, закрывающей управляющие клеммы	Внизу устройства, в области клемм подключения двигателя
Изображение		

### 4.2.3.1 Описание клемм цепи управления

Ниже перечислены управляющие клеммы, которые используются для реализации функции безопасной блокировки импульса. Необходимо учитывать, что тип и функция управляющих клемм в некоторых конфигурациях может не совпадать с указанным. Поэтому для каждой конфигурации устройства приводится отдельное описание управляющих клемм.

#### Блок клемм X5 – цифровой вход

Преобразователи	SK 500E	SK 505E	SK 510E	SK 511E	SK 515E	SK 520E	SK 530E	SK 535E
	√		√	√		√	√	
Клеммы X5:	21	22	23	24	25	42	40	41
Обозначение	DIN1	DIN2	DIN3	DIN4	DIN5	VO 15V	GND/0V	VO 5V

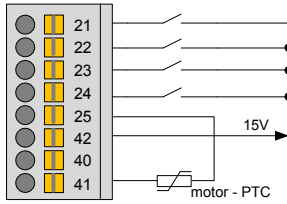
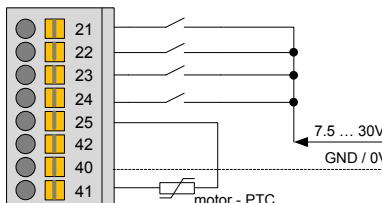
Клемма	Функция [заводская настройка]	Данные	Описание / предложение по электромонтажу	Параметр
21	цифровой вход 1 [ВКЛ в положении справа]	7,5...30 В, R <sub>i</sub> =6,1 кΩ	Время ответа каждого входа составляет ≤5 мс. Управление посредством внутреннего напряжения 15 В: 	P420
22	цифровой вход 2 [ВКЛ в положении слева]	<b>Не подходит</b> для обработки данных с позистора.		P421
23	цифровой вход 3 [бит 0 набора параметров]	Подключение НТЛ – датчика только к цифровым входам DIN2 и DIN4		P422
24	цифровой вход 4 [Фикс. частота 1, P429]	Предельная частота: макс. 10 кГц		P423
25	цифровой вход 5 [нет функции]	2,5...30 В, R <sub>i</sub> =2,2 кΩ <b>Не подходит</b> для обработки данных с устройства защитного отключения. Подходит для позистора 5 В. <b>ПРИМЕЧАНИЕ:</b> Для позистора двигателя необходимо задать P424 = 13	Управление посредством внешнего напряжения 7,5-30 В: 	P424
42	<b>Выход</b> для источника питания 15 В	15 В ± 20 % макс. 150 мА (выход)	Питание, предоставляемое преобразователем для управления цифровыми входами или для энкодера 10-30 В	
40	Опорный потенциал для цифровых сигналов	Цифровой 0 В	Опорный потенциал	
41	<b>Выход</b> для источника питания 5 В	5 В ± 20% макс. 250 мА (выход), с защитой от короткого замыкания	Питающее напряжение для позистора двигателя	

<b>Преобразователи</b>	SK 500E	<b>SK 505E</b>	SK 510E	SK 511E	<b>SK 515E</b>	SK 520E	SK 530E	<b>SK 535E</b>	
		√			√			√	
<b>Клеммы X5:</b>	<b>21</b>	<b>22</b>	<b>23</b>	<b>24</b>	<b>25</b>	<b>44*</b>	<b>40</b>	<b>41</b>	* Клемма 44: до 4-го типоразмера: VI для TP 5: VO
<b>Обозначение</b>	DIN1	DIN2	DIN3	DIN4	DIN5	V...24V	GND/0V	VO 5V	

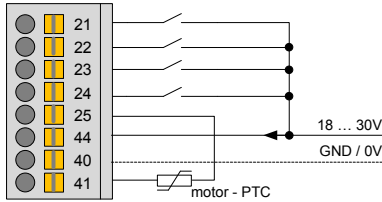
Клемма	Функция [заводская настройка]	Данные	Описание / предложение по электромонтажу	Параметр
21	цифровой вход 1 [ВКЛ в положении справа]	7,5...30 В, R <sub>i</sub> =6,1 кΩ <b>Не подходит</b> для обработки данных с позистора.  Подключение НТЛ – датчика только к цифровым входам DIN2 и DIN4 Пределная частота: макс. 10 кГц	<p>Время ответа каждого входа составляет ≤5 мс.</p> 	P420
22	цифровой вход 2 [ВКЛ в положении слева]			P421
23	цифровой вход 3 [бит 0 набора параметров]			P422
24	цифровой вход 4 [Фикс. частота 1, P429]			P423
25	цифровой вход 5 [нет функции]	только в TP 1 – 4 2,5...30 В, R <sub>i</sub> =2,2 кΩ <b>Не подходит</b> для обработки данных с устройства защитного отключения. Подходит для позистора 5 В. <b>ПРИМЕЧАНИЕ:</b> Для позистора двигателя необходимо задать P424 = 13 типоразмер 5 и выше позистор на X13:T1/T2	P424	
44	TP 1 – 4 <b>VI 24 В, вход</b> источника питания	18...30 В не менее 800 мА (вход)	Питающее напряжение для блока управления преобразователя. Требуется для работы преобразователя.	
	типоразмер 5 и выше <b>VO 24 В, выход</b> источника питания	24 В ± 25 % не более 200 мА (выход), с защитой от короткого замыкания	Питание, предоставляемое преобразователем для управления цифровыми входами или для энкодера 10-30 В 24 В постоянного тока – управляющее напряжение генерируется преобразователем частоты, возможно также подключение источника управляющего напряжения через клеммы X12:44/40 (в типоразмерах 8 и более: X15:44/40). Нельзя подключить питание через клемму X5:44.	
40	Опорный потенциал для цифровых сигналов	Цифровой 0 В	Опорный потенциал	
41	<b>Выход</b> для источника питания 5 В	5 В ± 20% макс. 250 мА (выход), с защитой от короткого замыкания	Питающее напряжение для позистора двигателя	

**Блок клемм X5 – цифровой вход**

<b>Преобразователи</b>	SK 540E SK 545E √							
<b>Клеммы X5:</b>	<b>21</b>	<b>22</b>	<b>23</b>	<b>24</b>	<b>39</b>	<b>38</b>	<b>42</b>	<b>40</b>
<b>Название</b>	DIN1	DIN2	DIN3	DIN4	TF-	TF+	VO 15V	GND/0V

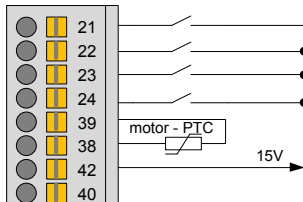
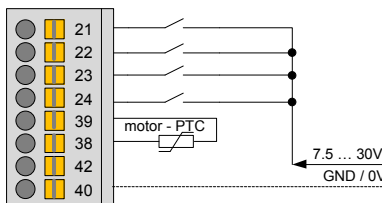
Клемма	Функция [заводская настройка]	Данные	Описание / рекомендация по подключению	Параметр
21	цифровой вход 1 [ВКЛ вправо]	7,5...30 В, $R_i=6,1 \text{ k}\Omega$ <b>Не подходит</b> для обработки данных с позистора.  Подключение НТЛ – датчика только к цифровым входам DIN2 и DIN4  Предельная частота: макс. 10 кГц	Время ответа каждого входа составляет $\leq 5 \text{ мс}$ . Управление посредством внутреннего напряжения 15 В: 	P420 [-01]
22	цифровой вход 2 [ВКЛ влево]			P420 [-02]
23	цифровой вход 3 [бит 0 набора параметров]			P420 [-03]
24	цифровой вход 4 [Фикс. частота 1, P429]			P420 [-04]
39	Вход позистора -	Гальванически изолированный, неотключаемый вход позистора, используемый для контроля за температурой двигателя.	Управление посредством внешнего напряжения 7,5-30 В: 	
38	Вход позистора +			
42	<b>Выход</b> источника питания 15 В	15 В $\pm 20 \%$ макс. 150 мА (выход), с защитой от короткого замыкания	Питание, предоставляемое преобразователем для управления через цифровые входы или для энкодера 10-30 В	
40	Опорный потенциал для цифровых сигналов	0 В цифр.	Опорный потенциал	

<b>Преобразователи</b>	SK 540E    SK 545E √								
<b>Клеммы X5:</b>	<b>21</b>	<b>22</b>	<b>23</b>	<b>24</b>	<b>25 / 39</b>	<b>41 / 38</b>	<b>44*</b>	<b>40</b>	* Клемма 44: до 4-го типоразмера: VI для TP 5: VO
<b>Название</b>	DIN1	DIN2	DIN3	DIN4	DIN5 / TF-	VO 5V / TF+	V...24V	GND/0V	

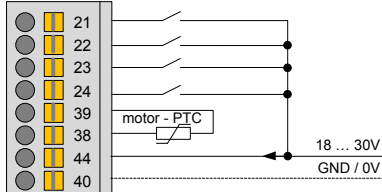
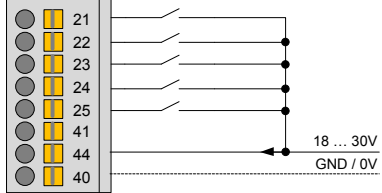
Клемма	Функция [заводская настройка]	Данные	Описание / рекомендация по подключению	Параметр
21	цифровой вход 1 [ВКЛ вправо]	7,5...30 В, $R_i=6,1 \text{ к}\Omega$ <b>Не подходит</b> для обработки данных с позистора.  Подключение НТЛ – датчика только к цифровым входам DIN2 и DIN4 Предельная частота: макс. 10 кГц	<p>Время ответа каждого входа составляет <math>\leq 5 \text{ мс}</math>.</p> <p><b>Типоразмер 1...4:</b></p> 	P420 [-01]
22	цифровой вход 2 [ВКЛ влево]			P420 [-02]
23	цифровой вход 3 [бит 0 набора параметров]			P420 [-03]
24	цифровой вход 4 [Фикс. частота 1, P429]			P420 [-04]
25	цифровой вход 5 [нет функции]	<i>доступно:</i> <i>типоразмерах больше 5</i>	<p><b>Типоразмеры более 5:</b></p> 	P420 [-05]
39	Вход позистора -	<i>доступно: типоразмеры 1 - 4</i>		
38	Вход + позистора	Гальванически изолированный, неотключаемый вход позистора, используемый для контроля за температурой двигателя.		
41	<b>Выход</b> источника питания 5 В	<i>доступно: в типоразмерах больше 5</i> 5 В $\pm 10\%$ макс. 250 мА (выход), без защиты от короткого замыкания		
44	TP 1—4 <b>VI 24V</b> , вход источника питания	18...30 В не менее 800 мА (вход)	Питающее напряжение для блока управления преобразователя. Требуется для работы преобразователя.	
	типоразмер 5 и выше <b>VO 24 В</b> , выход источника питания	24 В $\pm 25\%$ не более 200 мА (выход), с защитой от короткого замыкания	Питание, предоставляемое преобразователем для управления через цифровые входы или для энкодера 10-30 В 24 В постоянного тока – управляющее напряжение генерируется преобразователем частоты, возможно также подключение источника управляющего напряжения через клеммы X12:44/40 (в типоразмерах 8 и более: X15:44/40). Нельзя подключить питание через клемму X5:44.	
40	Опорный потенциал для цифровых сигналов	0 В цифр.	Опорный потенциал	



**Блок клемм X7 – цифровой вход/выход**

<b>Преобразователи</b>	SK 500E	SK 505E	SK 510E	SK 511E	SK 515E	SK 520E	SK 530E	SK 535E
<b>Клеммы X7:</b>	73	74	26	27	5	7	42	40
<b>Наименование</b>	RS485+	RS485-	DIN6	DIN7	DOUT1	DOUT2	VO 15V	GND/0V

Клемма	Функция [заводская настройка]	Данные	Описание / предложение по электромонтажу	Параметр
73	Передача данных через RS485	Скорость передачи 9600...38400 бод Выходное сопротивление R=120Ω	Подключение шины; если параллельно к RS485, то через вилку RJ12 <b>ПРИМЕЧАНИЕ:</b> Выходное сопротивление (DIP-переключатель 1) использовать также для клемм 73/74 (см. RJ12/RJ45).	P503 P509
74				
26	цифровой вход 6 [нет функции]	7,5...30 В, R <sub>i</sub> =3,3 кΩ	Аналогично описанию DIN1 – DIN5 для блока клемм X5. Не подходит для обработки данных позистора двигателя.	P425
27	цифровой вход 7 [нет функции]			P470
5	Выход 3 (DOUT1) [нет функции]	цифровой выход 15 В, не более 20 мА  В случае индуктивной нагрузки: обеспечить защиту с помощью безынерционного диода.	Для анализа в системе управления. Функции аналогичны функциями реле (P434).	P450
7	Выход 4 (DOUT2) [нет функции]			P455
42	<b>Выход</b> для источника питания 15 В	15 В ± 20 % макс. 150 мА (выход), с защитой от короткого замыкания	Питание для управления цифровыми входами или для энкодера 10-30 В	
40	Опорный потенциал для цифровых сигналов	Цифровой 0 В		

<b>Преобразователи</b>	SK 500E SK 505E SK 510E SK 511E SK 515E SK 520E SK 530E <b>SK 535E</b>								√
<b>Клеммы X7:</b>	<b>73</b>	<b>74</b>	<b>26</b>	<b>27</b>	<b>5</b>	<b>7</b>	<b>44*</b>	<b>40</b>	* Клемма 44: до 4-го типоразмера: VI для TP 5: VO
<b>Наименование</b>	RS485+	RS485-	DIN6	DIN7	DOUT1	DOUT2	V...24V	GND/0V	

Клемма	Функция [заводская настройка]	Данные	Описание / предложение по электромонтажу	Параметр
73	Передача данных через RS485	Скорость передачи 9600...38400 бод Выходное сопротивление R=120Ω	Подключение шины; если параллельно к RS485, то через вилку RJ12 <b>ПРИМЕЧАНИЕ:</b> Выходное сопротивление (DIP-переключатель 1) использовать также для клемм 73/74 (см. RJ12/RJ45).	P503 P509
74				
26	цифровой вход 6 [нет функции]	7,5...30 В, R <sub>i</sub> =3,3 кΩ	Аналогично описанию DIN1 – DIN5 для блока клемм X5. Не подходит для обработки данных позистора двигателя.	P425
27	цифровой вход 7 [нет функции]			P470
5	Выход 3 (DOUT1) [нет функции]	цифровой выход <u>TP 1 – 4</u> 18-30 В, для VI 24 В, макс. 20 мА <u>для TP 5 и больше</u> <b>DOUT1 и DOUT2:</b> 24 В, макс. 200 мА  В случае индуктивной нагрузки: обеспечить защиту с помощью безынерционного диода.	Для анализа в системе управления. Функции аналогичны функциями реле (P434).	P450
7	Выход 4 (DOUT2) [нет функции]			P455
44	TP 1 – 4 <b>VI 24 В, вход</b> источника питания	18...30 В не менее 800 мА (вход)	Питающее напряжение для блока управления преобразователя. Требуется для работы преобразователя.	
	<u>типоразмер 5 и выше</u> <b>VO 24 В, выход</b> источника питания	24 В ± 25 % не более 200 мА (выход), с защитой от короткого замыкания	Питание, предоставляемое преобразователем для управления цифровыми входами или для энкодера 10-30 В 24 В постоянного тока – управляющее напряжение генерируется преобразователем частоты, возможно также подключение источника управляющего напряжения через клеммы X12:44/40 Нельзя подключить питание через клемму X7:44.	
40	Опорный потенциал для цифровых сигналов	Цифровой 0 В		

**Блок клемм X7 – цифровой вход/выход**

<b>Преобразователи</b>	SK 540E SK 545E √							
<b>Клеммы X7:</b>	<b>73</b>	<b>74</b>	<b>26</b>	<b>27</b>	<b>5</b>	<b>7</b>	<b>42</b>	<b>40</b>
<b>Название</b>	RS485+	RS485-	DIN6	DIN7	DOUТ1	DOUТ2	VO 15V	GND/0V

Клемма	Функция [заводская настройка]	Данные	Описание / рекомендация по подключению	Параметр
73	Передача данных через RS485	Скорость передачи 9600...38400 бод Выходное сопротивление R=120Ω	Подключение шины; если параллельно к RS485, то через вилку RJ12 <b>ПРИМЕЧАНИЕ.</b> Выходное сопротивление (DIP-переключатель 1, RJ12/RJ45)) использовать также для клемм 73/74.	P503 P509
74				
26	цифровой вход 6 [нет функции]	7,5...30 В, R <sub>i</sub> =3,3 кΩ	Аналогично описанию DIN1 – DIN5 для блока клемм X5. Не подходит для обработки данных позистора двигателя.	P420 [-06]
27	цифровой вход 7 [нет функции]			P420 [-07]
	альтернативный вариант: Выход 5 (DOUТ3) [нет функции]	цифровой выход 15 В, не более 20 мА  В случае индуктивной нагрузки: обеспечить защиту с помощью безынерционного диода.	Цифровой вход (DIN7) может использоваться как цифровой выход (DOUТ3).  Если элементам массивов P434 [-05] и P420 [-07] назначены функции, высокий сигнал функции DOUТ вызывает переключение на высокий сигнал для функции DIN.	P434 [-05]
5	Выход 3 (DOUТ1) [нет функции]		Для анализа в системе управления. Функции аналогичны функциями реле (P434).	P434 [-03]
7	Выход 4 (DOUТ2) [нет функции]			P434 [-04]
	альтернативный вариант: цифровой вход 8 [нет функции]			7,5...30 В, R <sub>i</sub> =3,3 кΩ
42	<b>Выход</b> источника питания 15 в	15 В ± 20 % макс. 150 мА (выход), с защитой от короткого замыкания	Питание для управления цифровыми входами или для энкодера 10-30 В	
40	Опорный потенциал для цифровых сигналов	0 В цифр.		

<b>Преобразователи</b>	SK 540E SK 545E √								
<b>Клеммы X7:</b>	<b>73</b>	<b>74</b>	<b>26</b>	<b>27</b>	<b>5</b>	<b>7</b>	<b>44*</b>	<b>40</b>	* Клемма 44: до 4-го типоразмера: VI для TP 5: VO
<b>Название</b>	RS485+	RS485-	DIN6	DIN7	DOUT1	DOUT2	V...24V	GND/0V	

Клемма	Функция [заводская настройка]	Данные	Описание / рекомендация по подключению	Параметр
73	Передача данных через RS485	Скорость передачи 9600...38400 бод Выходное сопротивление R=120Ω	Подключение шины; параллельно к RS485 через вилку RJ12 <b>ПРИМЕЧАНИЕ.</b> Выходное сопротивление (DIP-переключатель 1) использовать также для клемм 73/74 (см. RJ12/RJ45).	P503 P509
74				
26	цифровой вход 6 [нет функции]	7,5...30 В, R <sub>i</sub> =3,3 кΩ	Аналогично описанию DIN1 – DIN5 для блока клемм X5. Не подходит для обработки данных позистора двигателя.	P420 [-06]
27	цифровой вход 7 [нет функции]			P420 [-07]
	альтернативный вариант: Выход 5 (DOUT3) [нет функции]	цифровой выход TP 1 – 4 18-30 В, для VI 24 В, макс. 20 мА <b>для TP 5 и больше</b> <b>DOUT1 и DOUT2:</b> 24 В, макс. 200 мА	Цифровой вход (DIN7) может использоваться как цифровой выход (DOUT3). Если элементам массивов P434 [-05] и P420 [-07] назначены функции, высокий сигнал функции DOUT вызывает переключение на высокий сигнал для функции DIN.	P434 [-05]
5	Выход 3 (DOUT1) [нет функции]	В случае индуктивной нагрузки: обеспечить защиту с помощью безынерционного диода.	Для анализа в системе управления. Функции аналогичны функциями реле (P434).	P434 [-03]
7	Выход 4 (DOUT2) [нет функции]			P434 [-04]
	альтернативный вариант: цифровой вход 8 [нет функции]	7,5...30 В, R <sub>i</sub> =3,3 кΩ	Цифровой выход (DOUT2) может использоваться как цифровой вход (DIN8). Если элементам массивов P434 [-04] и P420 [-10] назначены функции, высокий сигнал функции DOUT вызывает переключение на высокий сигнал для функции DIN.	P420 [-10]

Клемма	Функция [заводская настройка]	Данные	Описание / рекомендация по подключению	Параметр
44	ТР 1—4 <b>VI 24V</b> , вход источника питания	18...30 В не менее 800 мА (вход)	Питающее напряжение для блока управления преобразователя. Требуется для работы преобразователя.	
	типоразмер 5 и выше <b>VO 24 В</b> , выход источника питания	24 В ± 25 % не более 200 мА (выход), с защитой от короткого замыкания	Питание, предоставляемое преобразователем для управления цифровыми входами или для энкодера 10-30 В 24 В постоянного тока – управляющее напряжение генерируется преобразователем частоты, возможно также подключение источника управляющего напряжения через клеммы X12:44/40 Нельзя подключить питание через клемму X7:44.	
40	Опорный потенциал для цифровых сигналов	0 В цифр.		

## Информация

### Цифровой выход

Один цифровой выход может использоваться для передачи состояния функции безопасной блокировки импульса. Необходимо учитывать, что эта информация не является эффективной с точки зрения безопасности.

### Блок клемм X8 – безопасное блокирование импульса (кроме устройств 115 В)

<b>Преобразователи</b>	SK 500E	SK 505E	SK 510E	SK 511E	SK 515E	SK 520E	SK 530E	SK 535E
			√	√			√	
<b>Клеммы X8:</b>	<b>86</b>	<b>87</b>	<b>88</b>	<b>89</b>				
<b>Название</b>	VO_S 15V	VO_S 0V	VI_S 0V	VI_S 24V				

Клемма	Функция [заводская настройка]	Данные	Описание / рекомендация по подключению	Параметр
86	Напряжение питания	без защиты от короткого замыкания, информацию см. BU0530, "Технические характеристики"!	Если отсутствуют защитные функции, подсоединить непосредственно к VI_S 24V.	P420 ff
87	Опорный потенциал			
88	Опорный потенциал	Информация: BU0530, "Технические характеристики"!	Отказобезопасный вход	
89	Вход «безопасная блокировка импульса»			

<b>Преобразователи</b>	SK 500E	SK 505E	SK 510E	SK 511E	SK 515E	SK 520E	SK 530E	SK 535E
					√		√	
<b>Клеммы X8:</b>	<b>86</b>	<b>87</b>	<b>88</b>	<b>89</b>				
<b>Название</b>	VO_S 24V	VO_S 0V	VI_S 0V	VI_S 24V				

Клемма	Функция [заводская настройка]	Данные	Описание / рекомендация по подключению	Параметр
86	Напряжение питания	без защиты от короткого замыкания, информацию см. BU0530, "Технические характеристики"!	Если отсутствуют защитные функции, подсоединить непосредственно к VI_S 24V.	P420 и др.
87	Опорный потенциал			
88	Опорный потенциал	Информация: BU0530, "Технические характеристики"!	Отказобезопасный вход	
89	Вход «безопасная блокировка импульса»			

### Блок клемм X8 – безопасное блокирование импульса (кроме устройств 115 В)

<b>Преобразователи</b>	SK 540E SK 545E √			
<b>Клеммы X8:</b>	<b>86</b>	<b>87</b>	<b>88</b>	<b>89</b>
<b>Название</b>	VO_S 15V	VO_S 0V	VI_S 0V	VI_S 24V

Клемма	Функция [заводская настройка]	Данные	Описание / рекомендация по подключению	Параметр
86	Источник напряжения	Без защиты от короткого замыкания Информация: BU0530, "Технические характеристики"!	Если отсутствуют защитные функции, подсоединить непосредственно к VI_S 24V.	P420 [...]
87	Опорный потенциал			
88	Опорный потенциал	Информация: BU0530, "Технические характеристики"!	Отказобезопасный вход	
89	Вход «безопасная блокировка импульса»			

<b>Преобразователи</b>	SK 540E SK 545E √			
<b>Клеммы X8:</b>	<b>86</b>	<b>87</b>	<b>88</b>	<b>89</b>
<b>Название</b>	VO_S 24V	VO_S 0V	VI_S 0V	VI_S 24V

Клемма	Функция [заводская настройка]	Данные	Описание / рекомендация по подключению	Параметр
86	Источник напряжения	Без защиты от короткого замыкания Информация: BU0530, "Технические характеристики"!	Если отсутствуют защитные функции, подсоединить непосредственно к VI_S 24V.	P420 [...]
87	Опорный потенциал			
88	Опорный потенциал	Информация: BU0530, "Технические характеристики"!	Отказобезопасный вход	
89	Вход «безопасная блокировка импульса»			



## Информация

## Удаление проволочной перемычки

В новых устройствах вход *безопасной блокировки импульса* замкнут внутренним источником низковольтного напряжения. Перемычка нужна для того, чтобы преобразователь можно было эксплуатировать, если функция *безопасной блокировки импульса* не используется.

Типоразмер 1-4 и 8-11



Типоразмер 5-7



Для использования функции *безопасной блокировки импульса* необходимо удалить перемычку. Подключение функции *безопасной блокировки импульса* производится через клеммы **88** и **89**.

### 4.3 Описание безопасных методов отключения

#### 4.3.1 Безопасный метод отключения, безопасная блокировка импульса

Для подключения функции безопасной блокировки использовать двухжильный экранированный кабель. Проложить экран с обеих сторон! Минимальное напряжение на кабеле не должно падать ниже указанных значений:

- механическое устройство защитного отключения:  $\Delta U_{\text{кабеля}} \leq 3 \text{ В}$
- электронное устройство защитного отключения:  $\Delta U_{\text{кабеля}} \leq 1 \text{ В}$ .

При расчетах учитывать значения пикового тока  $I_{\text{IN,Peak}}$  (📖 глава 9 "Технические характеристики").

##### 4.3.1.1 Эксплуатация с OSSD

Функция безопасной блокировки импульса рассчитана на работу вместе с устройством переключения с выходным сигналом (OSSD).

Электрическая емкость между жилами (с учетом емкости экрана) не должна превышать величину, равную  $x = 20 \text{ нФ}$ , на каждый подключенный преобразователь частоты.

Значение  $x$  определяется по формуле:

$$x = 4 \text{ нФ} * t_{\text{OSSD}} / 0,1 \text{ мс} \quad \text{где } t_{\text{OSSD}} = \text{ширина тестового импульса, макс. } 0,5 \text{ мс}$$

Кроме того, устройство защитного отключения в некоторых случаях должно отвечать дополнительным условиям.

##### 4.3.1.2 ЭМС

Для обеспечения стандартных показателей ЭМС (📖 руководство BU 0500 / BU 0505) необходимо выполнить электромонтаж с соблюдением требований ЭМС и использовать для соединения устройства защитного отключения с преобразователем частоты кабель допустимой длины 20 м.



### 4.3.1.3 Пример: эксплуатация с несколькими устройствами

При подключении к устройству защитного отключения нескольких преобразователей необходимо учитывать коммутационную способность устройства и допустимую нагрузку питаемого блока питания 24 В.

Правильно проложить экран (📖 изображения в главе 3.1 "Безопасные методы отключения").

Не допускать падения напряжения на кабеле ниже указанных величины!

#### Пример

##### Условия

- 4 преобразователя частоты подключены к одному электронному устройству защитного отключения.
- Преобразователи частоты установлены параллельно в одной установке.
- Расстояние между преобразователями частоты и устройством защитного отключения составляет 20 м.
- Используется экранированный кабель 2 x 1,5 мм<sup>2</sup>.

##### Получаем

$$R = \rho_{CU} * \frac{l}{q} \quad \text{где} \quad \rho_{CU} \cong 19\Omega * \frac{mm^2}{km}$$

$$I_{IN,Peak} = 0.4 \text{ A} \quad (\text{📖 глава 9 "Технические характеристики"})$$

##### Решение

Необходимо использовать кабель в два раза большей длины, так как напряжение падает на обоих жилах.

$$R \cong 0.5\Omega$$

$$\Delta U_{\text{кабель}} = R * \text{Число}_{\text{ПЧ}} * I_{IN,Peak} = 0,5 \Omega * 4 * 0.4 \text{ A} = 0.8 \text{ V}$$

$$\Delta U_{\text{кабель}} \leq 1 \text{ В} \quad \rightarrow \quad \text{в норме}$$

## 5 Ввод в эксплуатацию



### ПРЕДУПРЕЖДЕНИЕ

#### Поражение электрическим током

Устройство не снабжено главным силовым выключателем, поэтому оно всегда находится под напряжением, когда подключено к источнику питания. Даже если двигатель не работает, части преобразователя могут находиться под напряжением.

Неотключенное питание может прямым или косвенным образом привести устройство в действие. В этом случае контакт с токопроводящими деталями может привести к поражению электрическим током и даже к смерти.



### ПРЕДУПРЕЖДЕНИЕ

#### Поражение электрическим током

На контактах разъема двигателя может сохраняться опасное напряжение, даже если активна функция безопасного останова (функция «STO»).

- Не прикасаться к контактам

В этом разделе рассматриваются только указания по вводу в эксплуатацию, относящиеся к **функциональной безопасности**. Подробное описание процедуры ввода в эксплуатацию устройства и его стандартных функций, а также информация о параметризации приводятся в руководстве, прилагаемом к преобразователю частоты BU 0500 / BU 0505.

Для реализации функции безопасности (STO или SS1), как правило, помимо безопасного метода отключения используется цифровой вход, которому назначается специальная функция. По этой причине для параметризации, выполняемой при вводе в эксплуатацию, нужен ПК с интерфейсом RS232/485 или технологический модуль Simple-/ParameterBox.

### 5.1 Порядок ввода в эксплуатацию функции STO

- Выход безопасности устройства защитного отключения соединяется с безопасным методом отключения (📖 глава 3.1 "Безопасные методы отключения").

В зависимости от категории безопасности можно предпринять меры, исключающие отказ в проводке, такой как замыкание между двумя проводами.

Для безопасного метода отключения рекомендуется использовать отдельный двухжильный экранированный провод, экран которого должен быть проложен правильно (📖 глава 3.4.5 "Исключение отказа в проводке").

- Благодаря использованию цифрового входа можно уменьшить стандартное время отклика.

Для этого одному из цифровых входов (DIN1 ... DIN4) назначается функция «10» («блокировка напряжения»). В каждом случае необходимо учитывать, что опорные потенциалы отличаются на разных цифровых входах.

Если для реализации функций безопасности используются цифровые входы, для устройства безопасного отключения и для цифровых входов рекомендуется использовать отдельные двухжильные экранированные провода, экраны которых должны быть проложены правильно (📖 глава 3.4.5 "Исключение отказа в проводке").

- Запрещается задавать функцию задержки включения и выключения на соответствующих цифровых входах (см. описание параметра **P475**, настройка «0»).
- Если отключение функции безопасности приводит к возникновению опасной ситуации, необходим контролируемый запуск, т. е. нельзя использовать функцию «автоматический запуск» (**P428**, настройка «0»).

## 5.2 Порядок ввода в эксплуатацию SS1

- Выход безопасности устройства защитного отключения подключается к цифровому входу (📖 глава 3.4.2 "Функция SS1").

Рекомендуется использовать отдельный двухжильный экранированный провод, экран которого должен быть проложен правильно (📖 глава 3.4.5 "Исключение отказа в проводке").

- Метод безопасного отключения подключается к выходу безопасности устройства защитного отключения; выход безопасности должен иметь задержку срабатывания. (📖 глава 3.1 "Безопасные методы отключения").

Для этого рекомендуется использовать отдельный двухжильный экранированный кабель. Экран кабеля должен быть проложен **с двух сторон** (📖 глава 3.4.5 "Исключение отказа в проводке").

- На выбранном цифровом входе должна быть задана функция «11» («быстрый останов»).



### ПРЕДУПРЕЖДЕНИЕ

### Опасность травм в случае отказа функции SS1

Характер торможения приводной установки зависит от многих факторов. Поэтому в некоторых случаях возможны отклонения в режиме «Безопасный останов 1».

Чтобы не допустить возникновения опасных ситуаций, при вводе в эксплуатацию необходимо выполнить заключительную верификацию, подтверждающую соответствие настроек системы требованиям безопасности, установленным для конкретного применения, и исключающую возможность выхода работающей системы за пределы рабочих характеристик.

Для работы функции SS1 параметру **P426** (время быстрого останова) и **P559** (время торможения постоянным током) задать значения, соответствующие требованиям функциональной безопасности. Время задержки для выхода безопасности устройства защитного отключения задать так, чтобы оно было больше времени быстрого останова плюс время торможения постоянным током.

Фактическое время, необходимое для полной остановки привода, зависит от разных факторов и может отличаться от значения времени быстрого останова (**P426**), особенно если во время процесса быстрого останова возникает одно или несколько следующих событий.

- достижение / превышение предела мощности устройства
- достижение / превышение одного или нескольких предельных значений, указанных в разных параметрах (например: **P112**, **P536**, **P537**)
- применение торможения постоянным током (функция «Быстрое DC торможение»), параметр **P108**.

При использовании режима отключения «Быстрое DC торможение» время быстрого останова не учитывается. Используется то же значение времени торможения, что и при обычном отключении (зависит от настроек в параметрах **P109**, **P110**).

В самом неблагоприятном случае не удастся полностью затормозить приводную установку за время быстрого останова. Еще до истечения времени быстрого останова приводная установка переключается в режим «безопасное отключение крутящего момента» (**STO**) и продолжает двигаться по инерции.

- Запрещается задавать функцию задержки включения и выключения на соответствующих цифровых входах (см. описание параметра **P475**, настройка «0»).

- Если отключение функции безопасности приводит к возникновению опасной ситуации, необходим контролируемый запуск, т. е. нельзя использовать функцию «автоматический запуск» (P428, настройка «0»).

### 5.3 Верификация

Обязательно проводить верификацию с целью подтверждения соответствия функций безопасности требованиям конкретного применения.

## 6 Параметры

Ниже перечислены только параметры, сообщения и настройки, которые относятся к **функциональной безопасности**. Подробное описание остальных параметров приводится в руководстве по эксплуатации частотного преобразователя BU 0500 / BU 0505.

### **i** Информация

#### Двойное представление параметров

Преобразователи типов SK 500E – SK 535E и SK 54xE имеют разные структуры параметров. Поэтому в списке для одного параметра приводится два описания. В описании обозначено, к какому типу оно относится.

### **i** Информация

#### Параметры для STO или SS1

Параметру цифрового входа, используемого для реализации функции **STO**, необходимо назначить функцию «10» («блокировка напряжения»).

Для функции **SS1** параметру цифрового входа необходимо присвоить функцию «11» («быстрый останов»). Дополнительно необходимо указать значения в параметрах **P426** («Время быстрого останова») и **P559** («Время х.х DC тормож.»).

При использовании функции **SS1** время быстрого останова необходимо определить таким образом, чтобы приводная установка действительно останавливалась за это время. Время быстрого останова складывается с временем торможения постоянным током (параметр «Время х.х DC тормож.»).

Задать время задержки для выхода безопасности устройства защитного отключения, чтобы оно было больше времени быстрого останова плюс время торможения постоянным током.

### 6.1 Описание параметров

P000 (номер параметра)	Индикация рабочего режима (наименование параметра)	xx <sup>1)</sup>	S	P
<b>Диапазон регулирования</b> (или диапазон показаний)	Представление стандартного формата индикации (напр. бин (bin) = бинарный), возможного диапазона регулирования и количества разрядов после запятой	<b>Применяемый(е) параметр(ы):</b>	Перечисление прочих связанных напрямую параметров	
<b>Массивы</b>	[-01]	Здесь описываются параметры, обладающие подструктурой в нескольких массивах.		
<b>Заводские настройки</b>	{ 0 }	Стандартная настройка, которая, как правило, устанавливается для параметра на заводе при выпуске прибора, либо после приведения прибора к "Заводским настройкам" (см. параметр P523).		
<b>Сфера применения</b>	Исполнение модели(ей) прибора(ов), для которого действует этот параметр. Если параметр действует для моделей всей серии, то данная строка отсутствует.			
<b>Описание</b>	Описание, принцип действия, значение и т.п. для данного параметра.			
<b>Примечание</b>	Дополнительные указания по данному параметру			
<b>Установочные величины</b> (или отображаемые значения)	Перечень возможных установочных величин с описанием соответствующих функций			

1) xx = прочие обозначения

Рис. 4: Подробное описание параметра

### **i** Информация

#### Описание параметров

Не используемые информационные ячейки не описываются.

### Примечания / пояснения

Обозначение	Наименование	Описание
<b>S</b>	Защищенный параметр	Отображение и изменение параметра только после ввода пароля (см. параметр <b>P003</b> ).
<b>P</b>	Назначение зависит от набора параметров	Возможны различные настройки параметра, в зависимости от выбранного набора параметров.

### 6.1.1 Клеммы цепи управления

<b>P420</b>		<b>Цифровой вход 1</b>	
<b>Сфера применения</b>	SK 500E ... SK 535E		
<b>Описание</b>	Назначение функции цифровому входу		
<b>Задаваемое значение</b>	<b>Значение</b>	<b>Описание</b>	
	0	Выкл.	Вход не используется.
	10	Блокировка напряжения	Выходное напряжение преобразователя отключено; двигатель свободно вращается по инерции. low
	11	Быстрый останов	Преобразователь частоты понижает частоту в соответствии с запрограммированным в <b>P426</b> временем быстрого останова. <sup>1)</sup> low

1) Исключение: **P108**, настройка «Быстрое DC торможение». При использовании режима отключения «Быстрое DC торможение» время быстрого останова не учитывается. Используется то же значение времени торможения, что и при обычном отключении (зависит от настроек в параметрах **P109**, **P110**).

<b>P420</b>		<b>Цифровые входы</b>	
<b>Массивы</b>	[-01] ... [-10]		
<b>Сфера применения</b>	SK 54xE (DIN1 ... DIN4)		
<b>Описание</b>	Назначение функции цифровому входу		
<b>Установочные величины</b>	<b>Значение</b>	<b>Описание</b>	
	0	Выкл.	Вход не используется.
	10	Блокировка напряжения	Выходное напряжение преобразователя отключено; двигатель свободно вращается по инерции. low
	11	Быстрый останов	Преобразователь частоты понижает частоту в соответствии с запрограммированным в <b>P426</b> временем быстрого останова. <sup>1)</sup> low

1) Исключение: **P108**, настройка «Быстрое DC торможение». При использовании режима отключения «Быстрое DC торможение» время быстрого останова не учитывается. Используется то же значение времени торможения, что и при обычном отключении (зависит от настроек в параметрах **P109**, **P110**).





<b>P421</b>		<b>Цифровой вход 2</b>	
<b>Сфера применения</b>	SK 500E ... SK 535E		
<b>Описание</b>	Назначение функции цифровому входу		
<b>Примечание</b>	Функция аналогична цифровому входу 1, см. параметр <b>P420</b>		

<b>P422</b>		<b>Цифровой вход 3</b>	
<b>Сфера применения</b>	SK 500E ... SK 535E		
<b>Описание</b>	Назначение функции цифровому входу		
<b>Примечание</b>	Функция аналогична цифровому входу 1, см. параметр <b>P420</b>		



<b>P423</b>	<b>Цифровой вход 4</b>		
<b>Сфера применения</b>	SK 500E ... SK 535E		
<b>Описание</b>	Назначение функции цифровому входу		
<b>Примечание</b>	Функция аналогична цифровому входу 1, см. параметр <b>P420</b>		

<b>P426</b>	<b>Время быстрого останова</b>		<b>P</b>
<b>Описание</b>	Время торможения для функции быстрого останова, активированной при возникновении неисправности через цифровой вход, клавиатуру, по команде шины или автоматически. Время быстрого останова — это время, за которое производится линейное снижение частоты с заданного максимального значения ( <b>P105</b> ) до 0 Гц. Если фактическая уставка <100 %, время быстрого останова сокращается соответствующим образом.		
<b>Установочные величины</b>	0,01 ... 320,00		
	<p><b>ПРЕДУПРЕЖДЕНИЕ!</b> Опасность травм в случае отказа функции SS1                  Характер торможения приводной установки зависит от многих факторов. Поэтому в некоторых случаях возможны отклонения в режиме «Безопасный останов 1».</p> <p>Чтобы не допустить возникновения опасных ситуаций, при вводе в эксплуатацию необходимо выполнить заключительную верификацию, подтверждающую соответствие настроек системы требованиям безопасности, установленным для конкретного применения, и исключающую возможность выхода работающей системы за пределы рабочих характеристик.</p>		

<b>P428</b>	<b>Автоматический пуск</b>		<b>S</b>	<b>P</b>
<b>Диапазон регулирования</b>	0 ... 1			
<b>Описание</b>	Определяет, как должен реагировать частотный преобразователь на сигнал разблокировки.			
<b>Установочные величины</b>	<b>Значение</b>	<b>Описание</b>		
	0	Выкл.	Чтобы запустить привод прибор ожидает смены сигнала „low → high“ на цифровом входе, настроенном на сигнал "Разблокировка". При включении прибора с активным сигналом разблокировки (сетевое напряжение вкл.), он незамедлительно переходит в состояние "Блокировка включения".	
	1	Вкл.	Чтобы запустить привод прибор ожидает уровень сигнала „high“ на цифровом входе, настроенном на сигнал "Разблокировка". <b>ВНИМАНИЕ! Опасность получения травмы! Привод запускается незамедлительно!</b>	

P434		Функция Relay 1		P
Сфера применения	SK 500E ... SK 535E			
Описание	Назначение функций выходу 1 (выход реле K1)			
Установочные величины	Значение	Описание		
	0	Выкл.	Выход не используется.	
	01	Внешний тормоз	Управление механическим тормозом двигателя. Описание см.  BU 0500 / BU 0505 <b>ПРЕДУПРЕЖДЕНИЕ:</b> Отказ тормоза! Использование тормоза не отвечает условиям функциональной безопасности! Тормозной механизм предназначен для использования в качестве рабочего тормоза. Убедиться, что привод полностью останавливается до того, как включается функция «STO».	
	07	Неполадка	Сообщение об общей неполадке. Описание см.  BU 0500 / BU 0505	
	39	Функция STO не активна	Определяет тип реакции функции «безопасная блокировка импульса». Спад сигнала (high → low), если активны функция STO и безопасный останов.	
P434		Функции цифрового выхода		P
Массивы	[-01] ... [-05]			
Сфера применения	SK 54xE			
Описание	Назначение функции цифровому выходу			
Установочные величины	Значение	Описание		
	0	Выкл.	Выход не используется.	
	01	Внешний тормоз	Управление механическим тормозом двигателя. Описание см.  BU 0500 / BU 0505 <b>ПРЕДУПРЕЖДЕНИЕ:</b> Отказ тормоза! Использование тормоза не отвечает условиям функциональной безопасности! Тормозной механизм предназначен для использования в качестве рабочего тормоза. Убедиться, что привод полностью останавливается до того, как включается функция «STO».	
	07	Неполадка	Сообщение об общей неполадке. Описание см.  BU 0500 / BU 0505	
	39	Функция STO не активна	Определяет тип реакции функции «безопасная блокировка импульса». Спад сигнала (high → low), если активны функция STO и безопасный останов.	
P441		Функция Relay 2		P
Сфера применения	SK 500E ... SK 535E			
Описание	Назначение функций выходу 2 (выход реле K2)			
Примечание	Функция аналогична выходу реле 1, см. параметр <b>P434</b>			
P450		Функция Relay 3		P
Сфера применения	SK 500E ... SK 535E			
Описание	Назначение функций выходу 3 (цифровой выход DOUT1)			
Примечание	Функция аналогична выходу реле 1, см. параметр <b>P434</b>			
P455		Функция Relay 4		P
Сфера применения	SK 500E ... SK 535E			
Описание	Назначение функций выходу 3 (цифровой выход DOUT1)			
Примечание	Функция аналогична выходу реле 1, см. параметр <b>P434</b>			



P481		Функция выходных битов шины		S
Массивы	[-01] ... [-10]			
Описание	Назначение функций выходным битам шины. Выходные биты шины обрабатываются так же, как цифровые выходы.			
Задаваемое значение	Значение		Описание	
	0	Выкл.	Выход не используется.	
	01	Внешний тормоз	Управление механическим тормозом двигателя. Описание см.  BU 0500 / BU 0505 <b>ПРЕДУПРЕЖДЕНИЕ:</b> Отказ тормоза! Использование тормоза не отвечает условиям функциональной безопасности! Тормозной механизм предназначен для использования в качестве рабочего тормоза. Убедиться, что привод полностью останавливается до того, как включается функция «STO».	
	07	Неполадка	Сообщение об общей неполадке. Описание см.  BU 0500 / BU 0505	
	39	Функция STO не активна	Определяет тип реакции функции «безопасная блокировка импульса». Спад сигнала (high → low), если активны функция STO и безопасный останов.	

### 6.1.2 Дополнительные параметры

P506		Автоматическая разблокировка неполадки		S
Описание	Автоматический сброс сообщения о неполадке. (описание см.  BU 0500 / BU 0505)			
Примечание	Не следует использовать автоматический сброс неполадки вместе с функциями безопасности.			
Установочные величины	0 = контроль выключен			

P559		Время DC-тормож.		S	P
Диапазон регулирования	0,00 ... 5,00 с				
Описание	Завершение процесса торможения за счет временной подачи напряжения постоянного тока на клеммы подключения двигателя. (Описание см.  BU 0500 / BU 0505)				

### 7 Отображение информации о состояниях

Как правило, функции и рабочие показатели преобразователя частоты постоянно контролируются и сравниваются с предельными значениями. При обнаружении отклонений преобразователь выводит предупреждение или сообщение об ошибке.

Основная информация о выводимой информации содержится в руководстве, прилагаемом к устройству.

Ниже перечислены ошибки, вызывающие блокировку включения преобразователя, которые связаны с функциями технологического модуля STO.

#### ПРЕДУПРЕЖДЕНИЕ

#### Утрата функции безопасности

Из-за ошибки памяти EEPROM возможна некорректная работа функций «блокировка напряжения» и «быстрый останов» на цифровых входах (DIN1 ... DIN4).

При возникновении ошибки EEPROM необходимо выполнить верификацию цифровых входов на соответствие функциональной безопасности. Только таким образом можно удостовериться, что функции безопасности работают правильно.

#### Сообщения о неполадках

Отображение через Simple- / ControlBox		Неисправность Текстовое сообщение в модуле ParameterBox	Причина • Устранение
Группа	Описание в P700 [-01] / P701		
E008	8.0	<b>Потеря параметра</b> (EEPROM - превышено максимальное значение)	Ошибка в данных EEPROM <ul style="list-style-type: none"> <li>Версия программного обеспечения, в котором производится сохранение набора данных, не соответствует версии программного обеспечения преобразователя.</li> </ul> <b>ПРИМЕЧАНИЕ</b> Параметры, содержащие ошибку, будут загружены повторно автоматически (заводская настройка). <ul style="list-style-type: none"> <li>Электромагнитные помехи (см. также E020)</li> </ul>
	8.1	<b>Неправильный тип преобразователя</b>	<ul style="list-style-type: none"> <li>Неисправность EEPROM.</li> </ul>
	8.2	<b>Ошибка копирования во внешнее устройство</b> (ControlBox)	<ul style="list-style-type: none"> <li>Убедиться, что модуль ControlBox установлен правильно</li> <li>Неисправность EEPROM в модуле ControlBox (P550 = 1)</li> </ul>
	8.3	<b>Ошибка EEPROM интерфейса установки</b> (Не распознан правильно интерфейс установки)	Не удалось правильно распознать конфигурацию преобразователя частоты. <ul style="list-style-type: none"> <li>Отключить и снова включить питающее напряжение.</li> </ul>
	8.4	<b>Внутренняя ошибка EEPROM</b> (неверная версия базы данных)	
	8.5	<b>Нет EEPROM</b>	
	8.6	<b>Используется копия EEPR</b>	
	8.7	<b>Разные копии EEPR</b>	
	8.8.	<b>Память EEPROM пуста</b>	

	<b>8.9</b>	<b>Недостаточно памяти EEPROM в модуле управления.</b>	<ul style="list-style-type: none"> <li>недостаточно памяти EEPROM в модуле управления (ControlBox) для сохранения данных из преобразователя частоты</li> </ul>
E018	<b>18.0</b>	<b>Цепь аварийной защиты</b>	Если преобразователь частоты разблокирован, цепь аварийной защиты инициирует функцию безопасной блокировки импульса.

#### Сообщение с блокировкой включения

Отображение через Simple- / ControlBox		Причина Текстовое сообщение в Parameter Box	Причина • Устранение
Группа	Описание в P700 [-03]		
I018	<b>18.0</b>	<b>Активна функция STO</b>	Цепь аварийной защиты инициирует функцию безопасной блокировки импульса. Подключенный двигатель не производит крутящий момент.

#### Дополнительная информация

Возможно получение дополнительных данных путем опроса модулей ParameterBox, SimpleBox или через полевую шину. Эти данные не предназначены для **обеспечения функциональной безопасности** и могут служить исключительно для информирования!

Состояние функции «безопасная блокировка импульса» и цифровых входов и выходов может отслеживаться с помощью информационных параметров, а также с помощью слова состояния, возвращаемого через полевую шину.

Для получения информации о состоянии функции «безопасная блокировка импульса» необходимо назначить цифровому выходу, выходному биту шины или свободному биту слова состояния (биту 10 или 13) функцию «39» (STO не активно). Состояние этих битов можно получить с помощью параметров **P711** («Состояние реле») **P741 [-01]** («Слово состояния») или **P741 [-05]** («Выходные биты шины») и, если необходимо, передать по шине.

Для функции «Безопасная блокировка импульса» можно получить информацию о состоянии входных контактов (24V\_SH, GND\_SH), а также о реакции функции.

## 8 Дополнительная информация

### 8.1 Устройства защитного отключения

Специальное устройство защитного отключения, а также другие компоненты, используемые для реализации функции безопасности, должны удовлетворять условиям безопасности, определенным в ходе анализа рисков для конкретного применения.

Выходы устройства отключения должны удовлетворять следующим условиям.

#### 8.1.1 Выходное напряжение

На входных клеммах преобразователя частоты должно присутствовать указанное напряжение, то есть необходимо учитывать возможность падения напряжения на кабеле.

- Механическое устройство защитного отключения  
24 В ± 25 % (18 В...30 В)
- Электронное устройство защитного отключения с выходами OSSD  
24 В - 20 % / + 25 % (19,2 В...30 В) для безопасной блокировки импульса

#### 8.1.2 Коммутационная способность и нагрузка по току

Выходы безопасности используемого устройства отключения должны быть рассчитаны на указанные нагрузки.

Нагрузка на каждый подключенный преобразователь частоты	«безопасная блокировка импульса»
Непрерывный ток (среднее значение)	≤ 50 – 140 мА, зависит от типоразмера
Ток включения	≤ 400 мА, для $t \leq 2$ мс
Вспомогательная емкость (после защиты от неправильной полярности)	макс. 30 мкФ
Пиковый ток после тестового импульса OSSD (периодический)	≤ 400 мА для $t \leq 300$ мкс

### Информация

#### Повышенное потребление тока в момент включения или после тестового импульса OSSD

Безопасный метод отключения имеет вспомогательную электрическую емкость, поэтому потребление тока увеличивается во время включения и после тестового импульса OSSD. Функция «безопасная блокировка импульса» имеет ограничение по току, позволяющее минимизировать нагрузку на выход безопасности.

### 8.1.3 Выходы OSSD, тестовые импульсы

- $t_{\text{off}} \leq 0,5$  мс (ширина тестового импульса)

Максимальное время, на которое отключается выход устройства защитного отключения с целью проверки.

- $D \geq 90$  % (Duty, коэффициент включения)

Питающее напряжение подается в течение 90 % времени. Другими словами, для тестового импульса  $t_{\text{off}} = 0,5$  мс питающее напряжение поддерживается не менее  $t_{\text{on}} = 4,5$  мс.

- Допускается двойной импульс, если два импульса длиной не менее 1 мс следуют друг за другом и выполнено условие для D.

Допустимый тестовый импульс OSSD

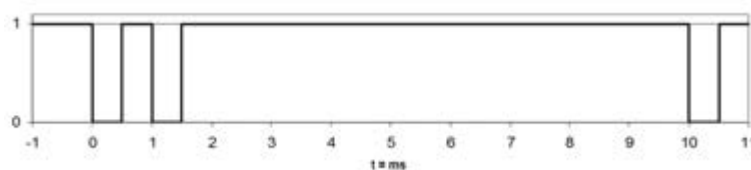

При наличии импульса максимальной ширины порядок следующий:

- первый тестовый импульс с  $t_{\text{off}} = 0,5$  мс,
- затем на 0,5 мс подается питающее напряжение,
- затем второй тестовый импульс с  $t_{\text{off}} = 0,5$  мс,
- затем не менее чем на 8,5 мс подается питающее напряжение,

## 8.2 Категории безопасности

### 8.2.1 МЭК 60204-1:2005

(немецкая редакция EN 60204-1:2006)

Функция безопасной блокировки импульса отвечает категориям функций останова 0 и 1.

Управляемое торможение, выполняемое функцией останова категории 1, не может рассматриваться как связанное с безопасностью, если оно реализуется с помощью стандартных функций преобразователя частоты. Чтобы обеспечить безопасность, нужен переход к функции останова категории 0.

### 8.2.2 МЭК 61800-5-2:2007

(немецкая редакция EN 61800-5-2:2007)

При реализации безопасного метода отключения с помощью функции «безопасная блокировка импульса» возможно выполнение требований, предъявляемым к функциям «безопасное отключение крутящего момента» (STO) и «безопасный останов 1» (SS1).

Если используется функция SS1, преобразователь частоты не может обеспечивать надежное отслеживание задержки двигателя или частоты вращения. Если анализ рисков показал, что необходимо отслеживание состояния двигателя, предусмотреть внешнее безопасное управление. Реализации SS1, описанные в примерах, соответствуют методу «запуск торможения двигателя и запуск функции STO после определенной временной задержки» (по МЭК 61800-5-2:2007, раздел 4.2.2.3, параграф с). Задержка двигателя, реализованная с помощью стандартных функций преобразователя частоты, не может рассматриваться как функция, связанная с безопасностью. Чтобы обеспечить безопасность, нужен переход к функции STO.

### 8.2.3 МЭК 61508:2010

(немецкая редакция EN 61508:2010)

Преобразователи частоты, используемые для реализации функций безопасности STO и SS1 (обозначения согласно МЭК 61800-5-2:2007), соответствуют уровню полноты SIL 3, если они имеют безопасный метод отключения, отвечающий условиям, перечисленным в настоящем руководстве. Управляемое торможение, инициированное функцией останова SS1, не является полным с точки зрения безопасности (не имеет уровня полноты SIL).

(📖 глава 9.1 "Характеристики безопасной блокировки импульса")



## Информация

## Цифровые входы

Цифровые входы не имеют уровня полноты SIL!

## 8.2.4 ISO 13849-1:2015

(немецкая редакция EN ISO 13849-1:2016)

Преобразователи частоты, используемые для реализации функций безопасности STO и SS1 (обозначения согласно МЭК 61800-5-2:2007), отвечают уровню эффективности «PL e», если они имеют безопасный метод отключения, удовлетворяющий требованиям в настоящем руководстве. Возможно достижение категории безопасности 4.

(📖 глава 9.1 "Характеристики безопасной блокировки импульса")

Цифровые входы (DIN1 ... DIN4), которые являются вспомогательными при реализации безопасных функций останова, отвечают требованиям категории безопасности 1 и уровню эффективности «PL c».

(📖 глава 9.2 "Характеристики цифровых входов")



### Информация

### Оценка функции безопасности

Значения, перечисленные в разделе «Технические характеристики» (📖 глава 9 "Технические характеристики"), относятся только к указанным входам и безопасным методам отключения!

При оценке функций безопасности необходимо учитывать также дополнительные компоненты, необходимые для реализации функции безопасности, такие как устройства защитного отключения, кнопки аварийного останова и т.д., так как эти компоненты сильно влияют на характеристики и параметры, связанные с безопасностью.

## 9 Технические характеристики

Применяются технические характеристики из руководства к устройству (BU 0500 / BU 0505).

Несмотря на вышеизложенное:

Функция	Спецификация
Максимальная высота монтажа над уровнем моря	≤ 2000 м

Дополнительно применяются следующие технические характеристики.



## 9.1 Характеристики безопасной блокировки импульса

Функция	Спецификация		
	Типоразмер 1 – 6	Типоразмер 7	Типоразмер 8 – 11
Входное напряжение	+ 24 В		
Допустимое отклонение напряжения	± 25 % (18 В ... 30 В)		
Эксплуатация с OSSD	- 20 % ... + 25 % (19,2 В ... 30 В)		
Потребление тока (среднее значение)	≤ 100 мА	≤ 140 мА	≤ 50 мА
Пиковое значение тока (Пиковое значение, при включении или от OSSD)	≤ 500 мА		
Длина кабеля	≤ 20 м		
Емкость кабеля	≤ 10 нФ на каждый подключенный преобразователь частоты		
Задержка включения	≤ 200 мс		
Время отклика	≤ 200 мс (15 мс – 35 мс стандартно)		
Время цикла	≥ 1 с		
Требования к OSSD	Ширина тестового импульса	≤ 500 мкс	
	Duty (уровень high)	≥ 90 %	
	Промежуток между двойными импульсами	≥ 1 мс (учитывать коэффициент уровня нагрузки)	
Уровень полноты безопасности SIL (IEC 61508)	SIL 3		
Вероятность опасного отказа в час	PFH = 0	PFH = 0	PFH = 0,0058 FIT = $5,8 \cdot 10^{-12}/ч$
Вероятность опасного отказа при запросе	PFD = 0	PFD = 0	PFD = $5,23 \cdot 10^{-5}$
Доля неопасных отказов	SFF = 100 %	SFF = 100 %	SFF > 99 %
Категория безопасности (в соответствии с EN ISO 13849-1)	Категория 4		
Уровень эффективности защиты (в соответствии с EN 13849-1)	PL e		
Среднее время до отказа	MTTF <sub>d</sub> = «высокий» (>100 лет)		
Диагностический охват (DC)	невозможно определить (PFH=0)	невозможно определить (PFH=0)	DC > 99 %
Срок службы	TM = 20 лет		

## 9.2 Характеристики цифровых входов

(относятся только к цифровым входам: **DIN1 – DIN4**)

Функция	Спецификация	
Входное напряжение	+ 24 В	
Допустимое отклонение напряжения	+- 50 % ... + 25 % (12 В ... 30 В)	
Уровень High (VT+)	≥ 11 В	
Уровень Low (VT-)	≤ 3,5 В	
Входное сопротивление	6,1 кΩ (типичное)	
Входная емкость	10 мкФ (типичное)	
Время отклика	≤ 5 мс	
Требования к OSSD	Ширина тестового импульса	≤ 500 мкс
	Duty (уровень high)	≥ 90 %
	Промежуток между двойными импульсами	≥ 1 мс (учитывать коэффициент уровня нагрузки)
Уровень полноты безопасности SIL (IEC 61508)	Цифровые входы <b>не имеют</b> уровня полноты SIL!	
Вероятность опасного отказа в час	PFH = 588,39 FIT	
Доля неопасных отказов	SFF = 37,34 %	
Категория безопасности (в соответствии с EN ISO 13849-1)	Категория 1	
Уровень эффективности защиты (в соответствии с EN 13849-1)	PL c	
Среднее время до отказа	MTTF <sub>d</sub> = «высокий» (>100 лет)	
Диагностический охват (DC)	нет DC	
Срок службы	TM = 20 лет	

## 10 Приложение

### 10.1 Указания по обслуживанию

Выполнять указания по техническому обслуживанию, приведенные в руководстве к устройству (BU 0500 / BU 0505).

Инструкции по долговременному хранению, приведенные в руководстве к устройству, также относятся к функции безопасной блокировки импульса.

Поэтому на функцию безопасной блокировки импульса необходимо не реже **1 раза в год подавать напряжение 24 В DC** в течение **60 минут**, чтобы проверить функциональность и предотвратить отказ функции.

### 10.2 Указания по ремонту

Чтобы сократить время ремонта, просим при отправке устройства указывать причину отправки и хотя бы одно лицо, к которому можно будет обратиться в случае возникновения вопросов.

Неисправное изделие, подлежащее ремонту, просим отправлять по следующему адресу:

#### **NORD Electronic DRIVESYSTEMS GmbH**

Tjüchkampstraße 37

26606 Aurich



#### **Информация**

#### **Вспомогательное оборудование сторонних производителей**

Перед отправкой интерфейсных модулей и/или преобразователя частоты необходимо снять сетевой кабель, потенциометр, внешние индикаторы, а также любое другое оборудование, которое не было поставлено Getriebebau NORD GmbH & Co. KG. Компания NORD GmbH & Co. KG не несет ответственности за устройство, если оно было отправлено вместе с оборудованием сторонних производителей.



#### **Информация**

#### **Сопроводительная накладная**

Заполните сопроводительную накладную и отправьте ее вместе с неисправным изделием. Форму накладной можно загрузить на главной странице [www.nord.com](http://www.nord.com) или по этой ссылке [сопроводительная накладная](#).

По вопросам, связанным с ремонтом, следует обращаться в компанию:

#### **Getriebebau NORD GmbH & Co. KG**

Тел. +49 (0) 45 32 / 289-2515

Факс +49 (0) 45 32 / 289-2555

### 10.3 Указания по техническому обслуживанию и вводу в эксплуатацию

В случае затруднений, возникающих, например, при вводе в эксплуатацию, просим обращаться в нашу техническую службу:

☎ +49 4532 289-2125

Наша техническая служба работает круглосуточно 7 дней в неделю. Чтобы мы могли вам помочь, просим предоставить следующую информацию об устройстве (например, преобразователе) и его оснащении (интерфейсы и т. д.):

- Маркировка модели
- Серийный номер
- Версия встроенного ПО.

### 10.4 Документы и программы

Документы и программы можно загрузить на нашем веб-сайте [www.nord.com](http://www.nord.com).

#### Применяемые и дополнительные документы

Документация	Содержание
<a href="#">BU_0500</a>	Руководство к преобразователю частоты NORDAC PRO SK 500E ... SK 535E
<a href="#">BU_0505</a>	Руководство к преобразователю частоты NORDAC PRO SK 540E ... SK 545E
<a href="#">BU_0000</a>	Руководство пользователя программы NORD CON
<a href="#">BU_0040</a>	Руководство по работе с модулями параметризации NORD CON

#### Программное обеспечение

Программное обеспечение	Описание
<a href="#">NORD CON</a>	Программа для параметризации и диагностики

### 10.5 Сертификаты

Сертификаты, относящиеся к функциональной безопасности, можно загрузить на нашем веб-сайте [www.nord.com](http://www.nord.com).

#### Сертификаты

Документация	Содержание
<a href="#">C330601</a>	Сертификат на преобразователь частоты с безопасным методом отключения – SK 5xxE для преобразователей частоты типа NORDAC PRO SK 500E .. SK 545E

## 10.6 Сокращения

- **AS-i** AS-Interface
- **BW** Тормозной резистор
- **DIN** Цифровой вход
- **DOUT** Цифровой выход
- **ЭМС** Электромагнитная совместимость
- **ПЧ** Частотный преобразователь
- **GND** Земля
- **OSSD** Output Signal Switching Device (электронное устройство защитного отключения с выходами)
- **P** Параметры, зависящие от набора параметров, т. е. параметры, которые могут принимать разные функции или значения в зависимости от того, в каком из четырех наборов они используются.
- **S** Защищенный параметр, т. е. параметр, значение которого становится доступными только после ввода пароля в параметре **P003**.
- **SH** «Безопасный останов» (функциональная безопасность)
- **SS1** «Safe Stop 1», безопасный останов 1
- **STO** «Safe Torque Off», безопасное отключение крутящего момента
- **SW** Версия программного обеспечения и встроенной программы преобразователя частоты (эта информация доступна в параметре **P707**)

## Предметный указатель

<b>I</b>		<b>П</b>	
ISO 13849-1		Параметры.....	42
2015.....	52	Пример.....	38
<b>О</b>		SS1.....	18
OSSD.....	37, 49	STO.....	16
<b>С</b>		Программное обеспечение.....	57
SS1.....	15	<b>Р</b>	
ввод в эксплуатацию.....	40	Ремонт.....	56
пример.....	18	<b>С</b>	
STO.....	15	<b>Сертификаты</b> .....	57
ввод в эксплуатацию.....	39	Сообщения	
пример.....	16	Ошибка.....	47
<b>А</b>		Рабочее состояние.....	47
Авт. сброс ошибки (P506).....	46	Сопроводительная накладная.....	56
Автоматический пуск (P428).....	44	Стандарт	
<b>Б</b>		ISO 13849-1	
Безопасная блокировка импульса.....	37	2015.....	52
пример.....	38	МЭК 60204-1	
устройство переключения с выходным		2005.....	51
сигналом (OSSD).....	37	МЭК 61508	
Безопасный метод отключения		2010.....	51
безопасная блокировка импульса.....	37	МЭК 61800-5-2	
Блокировка запуска.....	20	2007.....	51
<b>В</b>		Сфера применения.....	4
Ввод в эксплуатацию.....	39	<b>Т</b>	
SS1.....	40	Технические характеристики.....	53
STO.....	39	<b>У</b>	
Верификация.....	41	управляемое торможение.....	15
Время быстрого останова (P426).....	44	Устройства защитного отключения.....	49
Время торможения постоянным током		<b>Ф</b>	
(P559).....	46	Функции защиты	
<b>Д</b>		STO.....	15
Документы		Безопасное отключение крутящего	
применяемые.....	57	момента.....	15
<b>З</b>		Функции цифрового выхода (P434).....	45
Защитные функции		Функция выходных битов шины IO (P481).....	46
SS1.....	15	Функция реле 1 (P434).....	45
безопасный останов1.....	15	Функция реле 2 (P441).....	45
<b>И</b>		Функция реле 3 (P450).....	45
Исключение отказа.....	22	Функция реле 4 (P455).....	45
<b>М</b>		<b>Ц</b>	
механический тормоз.....	15	Цифровой вход 1 (P420).....	43
МЭК 60204-1		Цифровой вход 2 (P421).....	43
2005.....	51	Цифровой вход 3 (P422).....	43
МЭК 61508		Цифровой вход 4 (P423).....	44
2010.....	51	Цифровые входы.....	14
МЭК 61800-5-2		Цифровые входы (P420).....	43
2007.....	51	<b>Э</b>	
<b>О</b>		ЭМС.....	37
Отправка изготовителю.....	56		

**NORD DRIVESYSTEMS Group**

**Headquarters and Technology Centre**  
in Bargteheide, close to Hamburg

**Innovative drive solutions**  
for more than 100 branches of industry

**Mechanical products**  
parallel shaft, helical gear, bevel gear and worm gear units

**Electrical products**  
IE2/IE3/IE4 motors

**Electronic products**  
centralised and decentralised frequency inverters,  
motor starters and field distribution systems

**7 state-of-the-art production plants**  
for all drive components

**Subsidiaries and sales partners**  
**in 89 countries on 5 continents**  
provide local stocks, assembly, production,  
technical support and customer service

**More than 3,300 employees throughout the world**  
create customer oriented solutions

[www.nord.com/locator](http://www.nord.com/locator)

**Headquarters:**

**Getriebebau NORD GmbH & Co. KG**  
Getriebebau-Nord-Straße 1  
22941 Bargteheide, Germany  
T: +49 (0) 4532 / 289-0  
F: +49 (0) 4532 / 289-22 53  
[info@nord.com](mailto:info@nord.com), [www.nord.com](http://www.nord.com)

**Member of the NORD DRIVESYSTEMS Group**

